



VAN OPSTAL

B e n e l u x

Van Opstal & C° n.v.

Boomsesteenweg 34, B- 2630 Aartselaar

Tel.: 03- 887.40.48 • Fax: 03- 887.76.06

E-mail: info@vanopstal.be

www.vanopstal.be

Van Opstal Nederland b.v.

Minden 56, NL- 7327 AW Apeldoorn

Tel.: 055- 543.03.33 • Fax: 055- 543.00.09

E-mail: info@vanopstal.nl

www.vanopstal.nl



KLEP- EN VALDEURSYSTEMEN

© Alle rechten voorbehouden.

Niets uit deze publicatie mag worden vermenigvuldigd en/of verspreid in welke vorm dan ook zonder schriftelijke toestemming van Van Opstal & C° n.v. of Van Opstal Nederland b.v..

Inhoud

Deursysteem	46
Klepbeslag Kesseböhmer	1
Klepbeslag Salice	20
Klepbeslag voor koffers	45
Scharen en deurliftten	30
Valdeurbeslag Salice	23
Valdeurscharnieren	26

Notities



KLEPBESLAG KESSEBÖHMER

FREEFOLD

**FREEfold beslag**

- kasthoogte: van 450 tot 1040 mm
- kastbreedte: tot 1800 mm
- frontgewicht: van 1,9 kg tot 20,9 kg
- inbouwdiepte: 288 mm
- tablet terugsprong: 25 mm
- frontbevestiging bovenaan:
standaard 110° scharnier

- set bevat:

- 2 FREEfold mechanismen (L + R)
- 2 frontbevestigingsplaatjes

- afdekkappen, adapter en centrale scharnier
afzonderlijk te bestellen

- per set

Bestelnr.	Afwerking	Corpushoogte	Frontgewicht incl. greep	Verpakking
061500	vernikkeld	450-480 mm	2,8-5,7 kg	1 set
061501	vernikkeld	450-480 mm	5,6-11,3 kg	1 set
061502	vernikkeld	450-480 mm	8,3-16,3 kg	1 set
061504	vernikkeld	480-530 mm	2,6-5,2 kg	1 set
061505	vernikkeld	480-530 mm	5,2-10,6 kg	1 set
061506	vernikkeld	480-530 mm	7,8-15,1 kg	1 set
061508	vernikkeld	520-590 mm	2,4-4,9 kg	1 set
061509	vernikkeld	520-590 mm	4,8-9,8 kg	1 set
061510	vernikkeld	520-590 mm	7,2-14,1 kg	1 set
061511	vernikkeld	520-590 mm	11,8-23,3 kg	1 set
061512	vernikkeld	580-650 mm	2,2-4,4 kg	1 set
061513	vernikkeld	580-650 mm	4,3-8,8 kg	1 set
061514	vernikkeld	580-650 mm	6,0-12,2 kg	1 set
061515	vernikkeld	580-650 mm	10,6-20,9 kg	1 set
061516	vernikkeld	630-730 mm	1,9-4,0 kg	1 set
061517	vernikkeld	630-730 mm	3,9-7,9 kg	1 set
061518	vernikkeld	630-730 mm	5,8-11,6 kg	1 set
061519	vernikkeld	630-730 mm	9,5-18,7 kg	1 set
061520	vernikkeld	710-790 mm	3,5-7,2 kg	1 set
061521	vernikkeld	710-790 mm	5,2-10,3 kg	1 set
061522	vernikkeld	710-790 mm	8,7-17,2 kg	1 set
061523	vernikkeld	770-840 mm	3,2-6,7 kg	1 set
061524	vernikkeld	770-840 mm	4,9-9,8 kg	1 set
061525	vernikkeld	770-840 mm	8,0-15,5 kg	1 set
061526	vernikkeld	840-910 mm	4,5-9,0 kg	1 set
061527	vernikkeld	840-910 mm	7,3-14,6 kg	1 set
061528	vernikkeld	910-970 mm	4,2-8,0 kg	1 set
061529	vernikkeld	910-970 mm	6,8-13,5 kg	1 set
061530	vernikkeld	960-1010 mm	3,9-7,6 kg	1 set
061531	vernikkeld	960-1010 mm	6,5-12,8 kg	1 set
061532	vernikkeld	1000-1040 mm	3,7-7,3 kg	1 set
061533	vernikkeld	1000-1040 mm	6,2-12,3 kg	1 set



FREEfold afdekkappen

- elegante en slanke optiek
- onopvallend in de kast

- per set (L + R)

Bestelnr.	Afwerking	-	Verpakking
069182	antraciet	-	1 set
061534	grijs	-	1 set
061535	wit	-	1 set



FREEfold adapter

- voor aluminium kader van 20 mm

- per set

Bestelnr.	Afwerking	Voor aluminium deurprofiel met dikte	Verpakking
061536	vernikkeld	20 mm	1 set



FREEfold centrale scharnier

- met geïntegreerde vinger klem beveiliging

- per stuk

Bestelnr.	Afwerking	Omschrijving	Verpakking
061537	vernikkeld	voor Euroschroeven	1

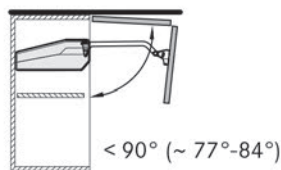

FREEfold openingshoekbegrenzer

- per set

Bestelnr.	Afwerking	Begrenzing	Verpakking
061656	grijs	77°-84°	25 sets

FREESLIDE

**FREESlide beslag**

- kasthoogte: van 320 tot 600 mm
- kastbreedte: tot 1800 mm
- frontgewicht: van 1,6 kg tot 19,6 kg
- inbouwdiepte: 277 mm
- tablet terugsprong: 54 mm

- set bevat:

- 2 FREEslide mechanismen (L + R)
- 2 frontbevestigingsplaatjes
- 2 dophulzen

- afdekkappen, adapter en torsiestang
afzonderlijk te bestellen

- per set

Bestelnr.	Afwerking	Corpushoogte	Binnenhoogte	Frontgewicht incl. greep	Verpakking
061539	vernikkeld	320-360 mm	min. 280 mm	3,0-5,7 kg	1 set
061540	vernikkeld	320-360 mm	min. 280 mm	4,8-9,3 kg	1 set
061541	vernikkeld	320-360 mm	min. 280 mm	8,7-16,5 kg	1 set
061542	vernikkeld	345-420 mm	min. 308 mm	2,4-4,8 kg	1 set
061543	vernikkeld	345-420 mm	min. 308 mm	4,1-8,0 kg	1 set
061544	vernikkeld	345-420 mm	min. 308 mm	7,4-14,0 kg	1 set
061545	vernikkeld	345-420 mm	min. 308 mm	11,0-19,6 kg	1 set
061546	vernikkeld	380-500 mm	min. 343 mm	2,0-3,8 kg	1 set
061547	vernikkeld	380-500 mm	min. 343 mm	3,4-6,7 kg	1 set
061548	vernikkeld	380-500 mm	min. 343 mm	6,3-11,8 kg	1 set
061549	vernikkeld	380-500 mm	min. 343 mm	9,3-17,4 kg	1 set
061550	vernikkeld	430-600 mm	min. 388 mm	1,6-3,3 kg	1 set
061551	vernikkeld	430-600 mm	min. 388 mm	2,6-5,5 kg	1 set
061552	vernikkeld	430-600 mm	min. 388 mm	5,0-9,7 kg	1 set
061553	vernikkeld	430-600 mm	min. 388 mm	7,4-14,6 kg	1 set

**FREESlide afdekkappen**

- elegante en slanke optiek
- onopvallend in de kast

- per set (L + R)

Bestelnr.	Afwerking	-	Verpakking
069184	antraciet	-	1 set
061554	grijs	-	1 set
061555	wit	-	1 set



FREEslide adapter

- voor aluminium kader van 20 mm

- per set

Bestelnr.	Afwerking	Voor aluminium deurprofiel met dikte	Verpakking
051991	vernikkeld	20 mm	1 set



FREEslide torsiestang

- per stuk

Bestelnr.	Afwerking	Lengte	Corpusbreedte	Paneeldikte	Verpakking
061567	aluminium geëloxeerd	324 mm	450 mm	16-19 mm	1
061568	aluminium geëloxeerd	374 mm	500 mm	16-19 mm	1
061569	aluminium geëloxeerd	474 mm	600 mm	16-19 mm	1
061570	aluminium geëloxeerd	674 mm	800 mm	16-19 mm	1
061571	aluminium geëloxeerd	774 mm	900 mm	16-19 mm	1
061572	aluminium geëloxeerd	874 mm	1000 mm	16-19 mm	1
061573	aluminium geëloxeerd	1074 mm	1200 mm	16-19 mm	1
061574	aluminium geëloxeerd	1470 mm	1600 mm	16-19 mm	1
061575	aluminium geëloxeerd	1674 mm	1800 mm	16-19 mm	1

FREESWING

**FREESwing beslag**

- kasthoogte: van 370 tot 800 mm
- kastbreedte: tot 1800 mm
- frontgewicht: van 1,8 kg tot 17,1 kg
- inbouwdiepte: 273 mm
- tablet terugsprong: 25 mm

- set bevat:

- 2 FREEswing mechanismen (L + R)
- 2 frontbevestigingsplaatjes
- 2 dopulzen

- afdekkappen, adapter en torsiestang
afzonderlijk te bestellen

- per set

corpus hoogte	front gewicht	typologie	corpus hoogte	front gewicht	typologie
370 mm	1,8-4,0	S1sw	600 mm	2,5-5,3	S2sw
	3,4-6,5	S4sw		4,7-9,3	S5sw
	5,2-10,3	S7sw		7,5-14,5	S8sw
400 mm	1,8-3,9	S1sw	670 mm	2,5-4,8	S2sw
	3,3-6,3	S4sw		4,5-8,8	S5sw
	5,0-10,0	S7sw		7,0-13,5	S8sw
450 mm	1,8-3,7	S1sw	670 mm	3,2-6,5	S3sw
	3,2-6,1	S4sw		5,7-11,3	S6sw
	4,8-9,4	S7sw		8,5-17,1	S9sw
500 mm	1,9-3,5	S1sw	700 mm	3,1-6,3	S3sw
	3,0-5,8	S4sw		5,6-11,1	S6sw
	4,5-8,9	S7sw		8,4-16,7	S9sw
500 mm	2,5-5,9	S2sw	750 mm	3,0-6,0	S3sw
	5,0-10,0	S5sw		5,4-10,7	S6sw
	8,2-15,9	S8sw		8,2-16,0	S9sw
550 mm	2,5-5,6	S2sw	800 mm	2,9-5,7	S3sw
	4,8-9,6	S5sw		5,3-10,3	S6sw
	7,8-15,2	S8sw		5,0-15,3	S9sw

Bestelnr.	Afwerking	Typologie	Verpakking
061556	vernikkeld	S1sw	1 set
061557	vernikkeld	S2sw	1 set
061558	vernikkeld	S3sw	1 set
061559	vernikkeld	S4sw	1 set
061560	vernikkeld	S5sw	1 set
061561	vernikkeld	S6sw	1 set
061562	vernikkeld	S7sw	1 set
061563	vernikkeld	S8sw	1 set
061564	vernikkeld	S9sw	1 set

**FREESwing afdekkappen**

- elegante en slanke optiek
- onopvallend in de kast

- per set (L + R)

Bestelnr.	Afwerking	-	Verpakking
069183	antraciet	-	1 set
061565	grijs	-	1 set
061566	wit	-	1 set



FREEswing adapter

- voor aluminium kader van 20 mm

- per set

Bestelnr.	Afwerking	Voor aluminium deurprofiel met dikte	Verpakking
051991	vernikkeld	20 mm	1 set



FREEswing torsiestang

- per stuk

Bestelnr.	Afwerking	Lengte	Corpusbreedte	Paneeldikte	Verpakking
061567	aluminium geëloxeerd	324 mm	450 mm	16-19 mm	1
061568	aluminium geëloxeerd	374 mm	500 mm	16-19 mm	1
061569	aluminium geëloxeerd	474 mm	600 mm	16-19 mm	1
061570	aluminium geëloxeerd	674 mm	800 mm	16-19 mm	1
061571	aluminium geëloxeerd	774 mm	900 mm	16-19 mm	1
061572	aluminium geëloxeerd	874 mm	1000 mm	16-19 mm	1
061573	aluminium geëloxeerd	1074 mm	1200 mm	16-19 mm	1
061574	aluminium geëloxeerd	1470 mm	1600 mm	16-19 mm	1
061575	aluminium geëloxeerd	1674 mm	1800 mm	16-19 mm	1

ETOUCH VOOR KLEPBESLAG FREE TYPE FREEFOLD, FREESLIDE EN FREESWING

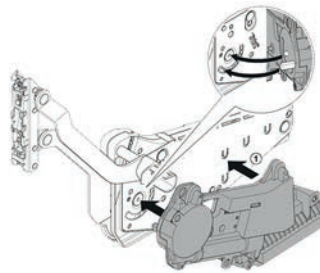

Set eTouch drive unit voor klepbeslag type FREEfold, FREEslide en FREEswing

- eTouch opent het front automatisch door het zacht aan te tippen
- kan gemonteerd worden op een bestaand systeem zonder aanpassing van het front of de corpus
- met geïntegreerde obstakel herkenning
- handbediening mogelijk bij stroomuitval
- 24V aansluiting voor kastverlichting
- max. kastbreedte: 1200 mm

- set bevat:
 - drive unit (met voorgemonteerd schroeven)
 - adapter, boormal, schroeven
 - 2 radio-control knoppen

- per set

Bestelnr.	Afwerking	eTouch drive voor	Verpakking
061593	-	FREEfold, FREEslide en FREEswing	1 set

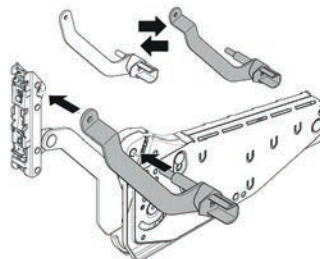

Arm voor FREEslide

- deze arm vervangt de arm van de FREEslide bij de montage van de eTouch driver
- bij de FREEswing dient u een andere arm te gebruiken (zie verder)
- u hebt GEEN arm nodig bij de FREEfold

- per stuk

Bestelnr.	Afwerking	Arm voor corpushoogte	Verpakking
061595	vernikkeld	320-360 mm	1
061596	vernikkeld	345-420 mm	1
061597	vernikkeld	380-500 mm	1
061598	vernikkeld	430-600 mm	1

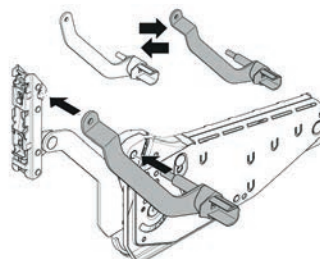

Arm voor FREEswing

- deze arm vervangt de arm van de FREEswing bij de montage van de eTouch driver

- per stuk

Bestelnr.	Afwerking	Arm voor corpushoogte	Verpakking
061599	vernikkeld	370-800 mm	1



Torsiestang voor FREEslide en FREEswing

- standaard torsiestang
- dient 25 mm ingekort te worden
- max. kastbreedte: 1200 mm

- per stuk

Bestelnr.	Afwerking	Lengte	Corpusbreedte	Paneeldikte	Verpakking
061567	aluminium geëloxeerd	324 mm	450 mm	16-19 mm	1
061568	aluminium geëloxeerd	374 mm	500 mm	16-19 mm	1
061569	aluminium geëloxeerd	474 mm	600 mm	16-19 mm	1
061570	aluminium geëloxeerd	674 mm	800 mm	16-19 mm	1
061571	aluminium geëloxeerd	774 mm	900 mm	16-19 mm	1
061572	aluminium geëloxeerd	874 mm	1000 mm	16-19 mm	1
061573	aluminium geëloxeerd	1074 mm	1200 mm	16-19 mm	1

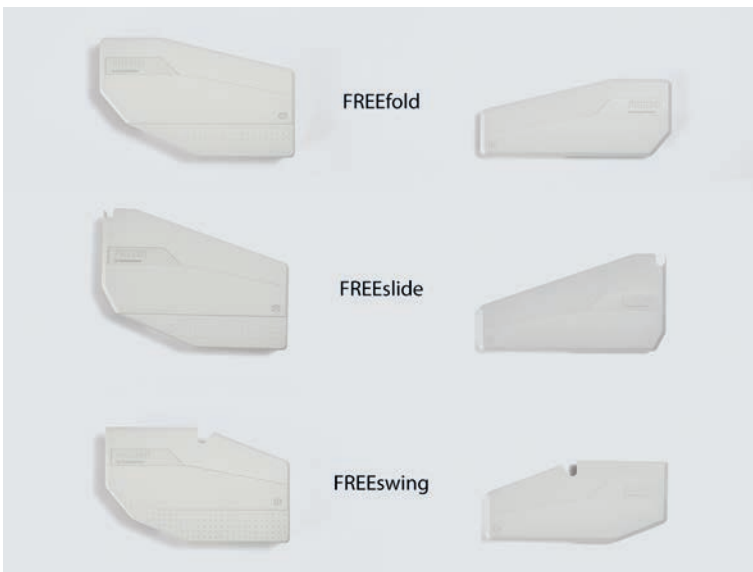

eTouch afdekkappen

- per set

Bestelnr.	Afwerking	Afdekkappen voor	Verpakking
069242	antraciet	FREEfold	1 set
061607	grijs	FREEfold	1 set
061608	wit	FREEfold	1 set
069243	antraciet	FREEslide	1 set
061609	grijs	FREEslide	1 set
061610	wit	FREEslide	1 set
069244	antraciet	FREEswing	1 set
061611	grijs	FREEswing	1 set
061612	wit	FREEswing	1 set



Voedingsnoer voor eTouch

- per stuk

Bestelnr.	Afwerking	-	Verpakking
061615	zwart	-	1

FREEFLAP MINI

**FREEflap mini beslag**

- kasthoogte: van 200 tot 450 mm
- frontgewicht: van 0,65 kg tot 15,3 kg
- inbouwhoogte: 167 mm
- inbouwdiepte: 107 mm

- set bevat:
 - 2 FREEflap mini mechanismen (L + R)
 - 2 afdekkappen
 - 2 frontbevestigingsplaatjes

- adapter en openingshoekbegrenzer afzonderlijk te bestellen

- per set

	FREEflap mini A	FREEflap mini B	FREEflap mini C
corpus hoogte	front gewicht	front gewicht	front gewicht
≥ 200 mm	1,7-4,6	3,7-7,9	6,8-14,7
≤ 225 mm	1,5-4,1	3,1-7,1	6,0-13,1
≤ 250 mm	1,3-3,8	2,9-6,4	5,4-11,8
≤ 275 mm	1,2-3,3	2,5-5,7	4,8-10,6
≤ 300 mm	1,1-3,1	2,4-5,1	4,4-9,6
≤ 325 mm	1,0-2,8	2,1-4,6	4,0-8,8
≤ 350 mm	0,9-2,6	2,0-4,2	3,7-8,1
≤ 375 mm	0,9-2,3	1,9-3,8	3,5-7,5
≤ 400 mm	0,8-2,1	1,7-3,6	3,2-7,0
≤ 425 mm	0,7-1,9	1,5-3,4	2,9-6,5
≤ 450 mm	0,6-1,7	1,4-3,2	2,7-6,1

Bestelnr.	Afwerking	Typologie	Openingshoek	Verpakking
069246	antraciet	FREEflap mini A	107°	1 set
069247	antraciet	FREEflap mini B	107°	1 set
069248	antraciet	FREEflap mini C	107°	1 set
051640	grijs	FREEflap mini A	107°	1 set
051641	grijs	FREEflap mini B	107°	1 set
051642	grijs	FREEflap mini C	107°	1 set
061576	wit	FREEflap mini A	107°	1 set
061577	wit	FREEflap mini B	107°	1 set
061578	wit	FREEflap mini C	107°	1 set

**FREEflap mini adapter**

- voor aluminium kader van 20 mm

- per set

Bestelnr.	Afwerking	Voor aluminium deurprofiel met dikte	Verpakking
051991	vernikkeld	20 mm	1 set

**FREEflap mini openingshoekbegrenzer**

- u dient steeds 2 begrenzers te gebruiken

- per stuk

Bestelnr.	Afwerking	Hoek	Verpakking
051992	grijs	90°	1

FREEFLAP FORTE



FREEflap forte beslag

- kasthoogte: van 350 tot 650 mm
- frontgewicht: van 2,7 kg tot 27,3 kg
- inbouwhoogte: 184 mm
- inbouwdiepte: 130 mm
- met geïntegreerde openingshoek begrenzer

- set bevat:
 - 2 FREEflap forte mechanismen (L + R)
 - 2 afdekkappen
 - 2 frontbevestigingsplaatjes

- adapter afzonderlijk te bestellen

- per set

	FREEflap forte D	FREEflap forte E	FREEflap forte F	FREEflap forte G
corpus hoogte	front gewicht	front gewicht	front gewicht	front gewicht
≥ 350	5,2-11,0	6,7-14,3	10,1-21,4	13,5-27,3
≤ 375	4,9-10,2	6,3-13,1	9,4-19,8	12,5-25,2
≤ 400	4,7-9,6	5,9-12,4	8,9-18,6	11,8-23,3
≤ 425	4,4-9,0	5,6-11,6	8,3-17,4	11,0-21,8
≤ 450	4,1-8,4	5,2-10,9	7,8-16,3	10,4-20,5
≤ 475	3,9-8,0	4,9-10,3	7,4-15,4	9,8-19,3
≤ 500	3,7-7,5	4,7-9,7	7,0-14,6	9,2-18,3
≤ 525	3,5-7,1	4,4-9,2	6,6-13,9	8,8-17,3
≤ 550	3,3-6,8	4,2-8,8	6,3-13,2	8,3-16,5
≤ 575	3,2-6,5	4,0-8,4	6,0-12,5	8,0-15,6
≤ 600	3,0-6,2	3,8-8,0	5,7-12,0	7,6-15,0
≤ 625	2,8-5,9	3,6-7,6	5,4-11,5	7,2-14,4
≤ 650	2,6-5,6	3,4-7,3	5,3-11,0	6,9-14,0

Bestelnr.	Afwerking	Typologie	Openingshoek	Verpakking
069249	antraciet	FREEflap forte D	107°	1 set
069250	antraciet	FREEflap forte E	107°	1 set
069251	antraciet	FREEflap forte F	107°	1 set
069252	antraciet	FREEflap forte G	107°	1 set
051987	grijs	FREEflap forte D	107°	1 set
051988	grijs	FREEflap forte E	107°	1 set
051989	grijs	FREEflap forte F	107°	1 set
051990	grijs	FREEflap forte G	107°	1 set
061579	wit	FREEflap forte D	107°	1 set
061580	wit	FREEflap forte E	107°	1 set
061581	wit	FREEflap forte F	107°	1 set
061582	wit	FREEflap forte G	107°	1 set



FREEflap forte adapter

- voor aluminium kader van 20 mm

- per set

Bestelnr.	Afwerking	Voor aluminium deurprofiel met dikte	Verpakking
051991	vernikkeld	20 mm	1 set

PUSH-TO-OPEN VOOR FREEFLAP MINI EN FREEFLAP FORTE

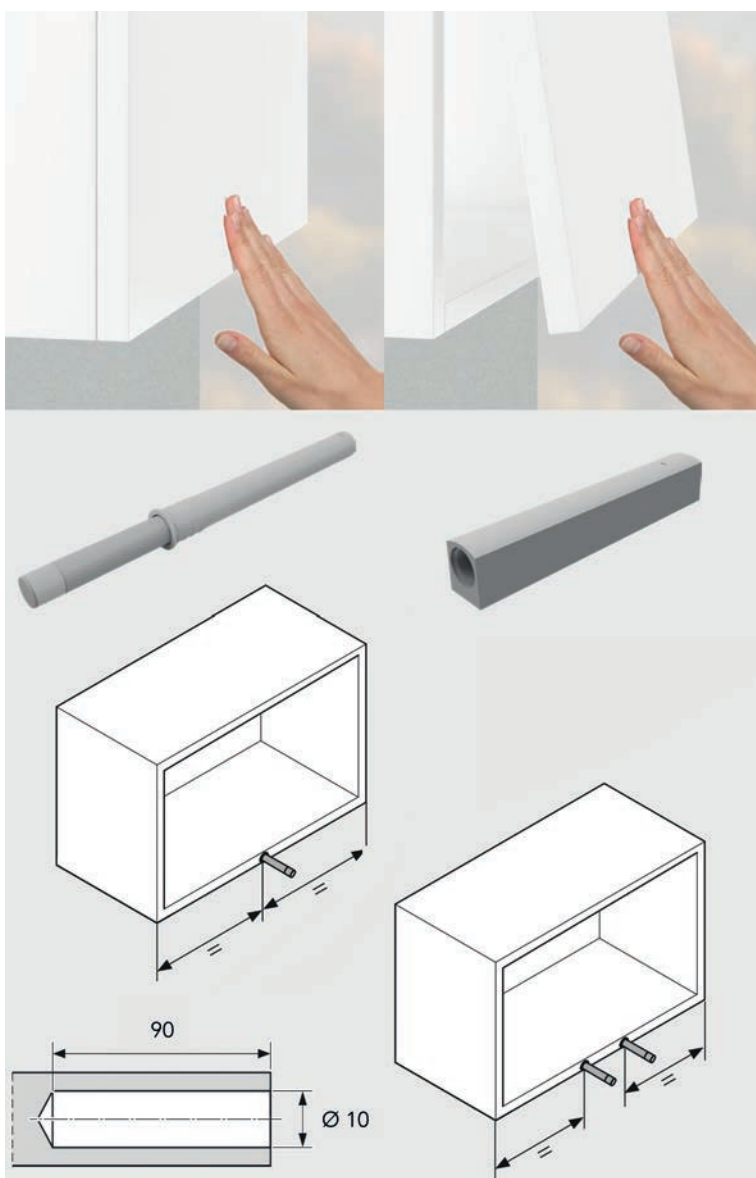

Push-to-open voor FREEflap mini en FREEflap forte

- duwspingslot voor greeploze fronten
- in te boren of te monteren met behuizing

- per stuk

FREEflap mini		Frontgewicht				
Corpushoogte mm		kg	kg	kg	kg	kg
250	A	1,3 - 3,1	3,1 - 3,8	-	-	-
	B	-	2,9 - 5,1	5,1 - 6,4	-	-
	C	-	-	5,4 - 6,9	6,9 - 10,5	10,5 - 11,8
275	A	1,2 - 3,0	3,0 - 3,3	-	-	-
	B	2,5 - 3,3	3,3 - 5,0	5,0 - 5,7	-	-
	C	-	-	4,8 - 6,8	6,8 - 10,0	10,0 - 10,6
300	A	1,1 - 2,7	2,7 - 3,1	-	-	-
	B	2,4 - 3,0	3,0 - 4,6	4,6 - 5,1	-	-
	C	-	-	4,4 - 6,6	6,6 - 9,6	-
325	A	1,0 - 2,6	2,6 - 2,8	-	-	-
	B	2,1 - 3,0	3,0 - 4,2	4,2 - 4,6	-	-
	C	-	-	4,0 - 6,0	6,0 - 8,8	-
350	A	0,9 - 2,4	2,4 - 2,6	-	-	-
	B	2,0 - 2,9	2,9 - 4,2	-	-	-
	C	-	3,7 - 3,9	3,9 - 5,9	5,9 - 8,1	-
375	A	0,9 - 2,3	-	-	-	-
	B	1,9 - 2,7	2,7 - 3,8	-	-	-
	C	-	3,5 - 3,9	3,9 - 5,7	5,7 - 7,5	-
400	A	0,8 - 2,1	-	-	-	-
	B	1,7 - 2,7	2,7 - 3,6	-	-	-
	C	-	3,2 - 3,8	3,8 - 5,6	5,6 - 7,0	-
FREEflap forte		Frontgewicht				
Corpushoogte mm		kg	kg	kg	kg	kg
400	D	-	4,7 - 9,0	9,0 - 9,6	-	-
	E	-	5,9 - 7,9	7,9 - 11,6	11,6 - 12,4	-
	F	-	-	8,9 - 10,7	10,7 - 17,2	17,2 - 18,6
	G	-	-	11,8 - 12,3	12,3 - 17,9	17,9 - 23,3
450	D	4,1 - 5,0	5,0 - 8,4	-	-	-
	E	-	5,2 - 7,9	7,9 - 10,9	-	-
	F	-	-	7,8 - 10,2	10,2 - 16,3	-
	G	-	-	10,4 - 10,8	10,8 - 16,7	16,7 - 20,5
500	D	3,7 - 4,9	4,9 - 7,5	-	-	-
	E	-	4,7 - 7,8	7,8 - 9,7	-	-
	F	-	-	7,0 - 10,0	10,0 - 14,6	-
	G	-	-	9,2 - 10,7	10,7 - 16,0	16,0 - 18,3
550	D	3,3 - 4,9	4,9 - 6,8	-	-	-
	E	4,2 - 4,5	4,5 - 7,5	7,5 - 8,8	-	-
	F	-	6,3 - 6,8	6,8 - 9,7	9,7 - 13,2	-
	G	-	-	8,3 - 10,4	10,4 - 15,3	15,3 - 16,5
600	D	3,0 - 4,7	4,7 - 6,2	-	-	-
	E	3,8 - 4,2	4,2 - 7,2	7,2 - 8,0	-	-
	F	-	5,7 - 6,7	6,7 - 9,2	9,2 - 12,0	-
	G	-	-	7,6 - 10,2	10,2 - 15,0	-
Geschikte PTO Art.-Nr.		Art.-Nr.	Art.-Nr.	Art.-Nr.	Art.-Nr.	Art.-Nr.
1x		1x	1x	2x	2x	
061653		061654	061625	061654	061625	

Bestelnr.	Afwerking	Omschrijving	Kleurcode	Kracht in Newton	Verpakking
061653	grijs	duwspingslot	groen	17-23 N	10
061654	grijs	duwspingslot	geel	22-34 N	10
061625	grijs	duwspingslot	blauw	26-48 N	10
061626	grijs	behuizing	-	-	10

ETOUCH VOOR KLEPBESLAG FREE TYPE FREEFLAP FORTE

**Set eTouch drive unit voor klepbeslag type FREEflap forte**

- eTouch opent het front automatisch door het zacht aan te tippen
- kan gemonteerd worden op een bestaand systeem zonder aanpassing van het front of de corpus
- met geïntegreerde obstakel herkenning
- handbediening mogelijk bij stroomuitval
- max. kastbreedte: 1200 mm

- set bevat:
 - drive unit
 - frontbevestigingsplaatje
 - adapter, boormal, schroeven
 - 2 radio-control knoppen

- per set

Bestelnr.	Afwerking	eTouch drive voor	Verpakking
061594	-	FREEflap	1 set

**eTouch Afdekkappen**

- per set

Bestelnr.	Afwerking	Afdekkappen voor	Verpakking
069245	antraciet	FREEflap	1 set
061613	grijs	FREEflap	1 set
061614	wit	FREEflap	1 set

**Voedings snoer voor eTouch**

- per stuk

Bestelnr.	Afwerking	-	Verpakking
061615	zwart	-	1

BOORMAL

**Boormal voor FREEfold, FREEslide, FREEswing en FREEflap**

- per stuk

Bestelnr.	Afwerking	Omschrijving	Verpakking
061616	grijs	boormal voor FREEfold	1
061617	grijs	boormal voor FREEswing	1
061618	grijs	boormal voor FREEslide	1
061619	wit	boormal voor FREEflap	1

FREESPACE STANDAARD BESLAG

**FREEspace standaard beslag**

- fronthoogte: van 225 tot 650 mm
- kastbreedte: tot 1800 mm
- frontgewicht: van 0,7 tot 19,1 kg
(frontgewicht = front + 2x greepgewicht)
- geringe inbouwdiepte: slechts 63 mm
- met geïntegreerde openingsbegrenzer 107°-90°

- set bevat:
 - 2 FREEspace standaard mechanismen (L + R)
 - 2 frontbevestigingsplaatjes met schroeven

- per set

	Type B	Type C	Type D	Type E	Type F
Fronthoogte mm	Frontgewicht mm	Frontgewicht mm	Frontgewicht mm	Frontgewicht mm	Frontgewicht mm
225	2,3-4,3	3,8- 7,1	6,4- 9,3	9,2-13,4	13,4- 19,1
250	1,9-3,9	3,4-6,4	5,8- 9,1	8,3-12,6	12,1- 17,2
275	1,9-3,5	3,1-5,8	5,3-8,2	7,5-12,0	11,0-15,6
300	1,7-3,2	2,8-5,3	4,8-7,5	6,9-11,0	10,1-14,3
325	1,6-3,0	2,6-4,9	4,4-7,0	6,4-10,2	9,3-13,2
350	1,5-2,8	2,4-4,6	4,1-6,5	5,9- 9,5	8,6-12,3
375	1,3-2,6	2,2-4,3	3,8-6,0	5,5- 8,8	8,1- 11,4
400	1,2-2,4	2,1-4,0	3,6-5,6	5,2- 8,3	7,6-10,7
425	1,1-2,3	2,0-3,8	3,4-5,3	4,9- 7,8	7,1-10,1
450	1,0-2,1	1,9-3,5	3,2-5,0	4,6- 7,3	6,7- 9,5
475	1,0-2,0	1,8-3,4	3,0-4,7	4,3- 7,0	6,4- 9,0
500	0,9- 1,9	1,7-3,2	2,9-4,5	4,1- 6,6	6,0- 8,6
525	0,9- 1,8	1,6-3,0	2,7-4,3	3,9- 6,3	5,7- 8,2
550	0,8- 1,7	1,5-2,9	2,6-4,1	3,7- 6,0	5,5- 7,8
575	0,8- 1,7	1,4-2,8	2,5-3,9	3,6- 5,7	5,2- 7,4
600	0,8- 1,6	1,4-2,7	2,4-3,7	3,4- 5,5	5,0- 7,1
625	0,7- 1,5	1,3-2,5	2,3-3,6	3,3- 5,3	4,8- 6,8
650	0,7- 1,5	1,3-2,4	2,2-3,5	3,2- 5,1	4,6- 6,6

Bestelnr.	Afwerking	Type	Verpakking
069315	antraciet	type B	1 set
069314	wit	type B	1 set
069316	zwart	type B	1 set
069318	antraciet	type C	1 set
069317	wit	type C	1 set
069319	zwart	type C	1 set
069321	antraciet	type D	1 set
069320	wit	type D	1 set
069322	zwart	type D	1 set
069324	antraciet	type E	1 set
069323	wit	type E	1 set
069325	zwart	type E	1 set
069327	antraciet	type F	1 set
069326	wit	type F	1 set
069328	zwart	type F	1 set

FREESPACE PUSH-TO-OPEN (PTO) BESLAG MET UITWERPER



FREEspace push-to-open (PTO) beslag met uitwerper

- fronthoogte: van 225 tot 650 mm
- kastbreedte: tot 1800 mm
- frontgewicht: van 0,7 tot 19,1 kg (frontgewicht = front + 2x greepgewicht)
- geringe inbouwdiepte: slechts 63 mm
- met geïntegreerde openingsbegrenzer 107°-90°

- set bevat:
 - 2 FREEspace push-to-open (PTO) mechanismen (L + R)
 - 2 frontbevestigingsplaatjes met schroeven
 - 1 uitwerper

- per set

	Type B	Type C	Type D	Type E	Type F
Fronthoogte mm	Frontgewicht mm	Frontgewicht mm	Frontgewicht mm	Frontgewicht mm	Frontgewicht mm
225	2,3-4,3	3,8- 7,1	6,4- 9,3	9,2-13,4	13,4- 19,1
250	1,9-3,9	3,4-6,4	5,8- 9,1	8,3-12,6	12,1-17,2
275	1,9-3,5	3,1-5,8	5,3-8,2	7,5-12,0	11,0-15,6
300	1,7-3,2	2,8-5,3	4,8-7,5	6,9-11,0	10,1-14,3
325	1,6-3,0	2,6-4,9	4,4-7,0	6,4-10,2	9,3-13,2
350	1,5-2,8	2,4-4,6	4,1-6,5	5,9- 9,5	8,6-12,3
375	1,3-2,6	2,2-4,3	3,8-6,0	5,5- 8,8	8,1-11,4
400	1,2-2,4	2,1-4,0	3,6-5,6	5,2- 8,3	7,6-10,7
425	1,1-2,3	2,0-3,8	3,4-5,3	4,9- 7,8	7,1-10,1
450	1,0-2,1	1,9-3,5	3,2-5,0	4,6- 7,3	6,7- 9,5
475	1,0-2,0	1,8-3,4	3,0-4,7	4,3- 7,0	6,4- 9,0
500	0,9-1,9	1,7-3,2	2,9-4,5	4,1- 6,6	6,0- 8,6
525	0,9-1,8	1,6-3,0	2,7-4,3	3,9- 6,3	5,7- 8,2
550	0,8-1,7	1,5-2,9	2,6-4,1	3,7- 6,0	5,5- 7,8
575	0,8-1,7	1,4-2,8	2,5-3,9	3,6- 5,7	5,2- 7,4
600	0,8-1,6	1,4-2,7	2,4-3,7	3,4- 5,5	5,0- 7,1
625	0,7-1,5	1,3-2,5	2,3-3,6	3,3- 5,3	4,8- 6,8
650	0,7-1,5	1,3-2,4	2,2-3,5	3,2- 5,1	4,6- 6,6

Bestelnr.	Afwerking	Type	Verpakking
069330	antraciet	type B PTO	1 set
069329	wit	type B PTO	1 set
069331	zwart	type B PTO	1 set
069333	antraciet	type C PTO	1 set
069332	wit	type C PTO	1 set
069334	zwart	type C PTO	1 set
069336	antraciet	type D PTO	1 set
069335	wit	type D PTO	1 set
069337	zwart	type D PTO	1 set
069339	antraciet	type E PTO	1 set
069338	wit	type E PTO	1 set
069340	zwart	type E PTO	1 set
069342	antraciet	type F PTO	1 set
069341	wit	type F PTO	1 set
069343	zwart	type F PTO	1 set

FREESPACE BOORSJABLOON

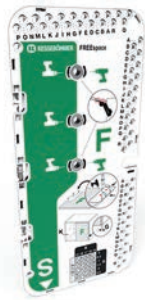

Boorsjabloon voor klepsysteem Freespace

- harde kunststof plaat met versterkte boorgaten in metaal

- per stuk

Bestelnr.	Afwerking		Verpakking
069377	kunststof	-	1

DUO EN DUO FORTE



Klepbeslag Duo

- voor kleine en middelgrote deuren: max. hoogte 500 mm/max. gewicht 6 kg bij 2 Duo's
- links/rechts monteerbaar
- regelbaar
- beslag kan omgeschakeld worden van lift-up naar drop-down
- in set:
 - 1 klepbeslag
 - 1 zijwandbevestiging 37 x 32 mm
 - 1 klepbevestiging voor houten deuren of brede aluminium kader

- per set

- regeling:

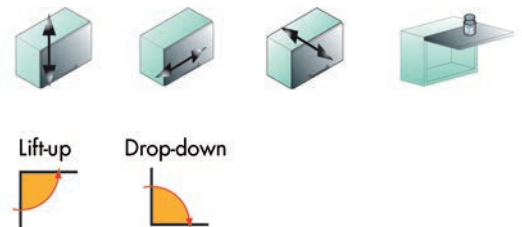

Lift-up

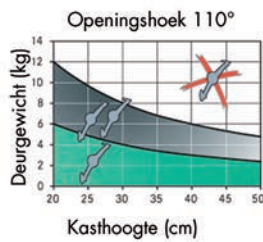
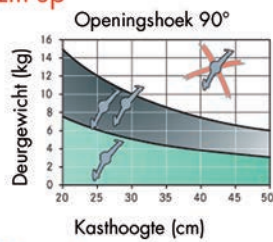

Drop-down

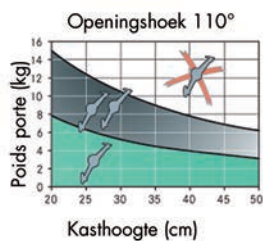
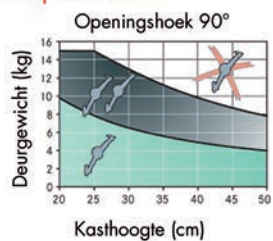

Bestelnr.	Afwerking	Omschrijving	Verpakking
051697	vernikkeld	Duo	1 set



Klepbeslag Duo forte

- voor middelgrote en grote deuren: max. hoogte 700 mm/max. gewicht 8 kg bij 2 Duo forte
- links/rechts monteerbaar
- regelbaar
- beslag kan omgeschakeld worden van lift-up naar drop-down
- in set:
 - 1 klepsbeslag
 - 1 zijwandbevestiging 37 x 32 mm
 - 1 klepbevestiging voor houten deuren of brede aluminium kader

- per set

- regeling:



Lift-up

Drop-down



Lift-up

Openingshoek 90°

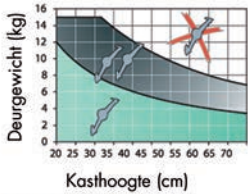

Openingshoek 110°

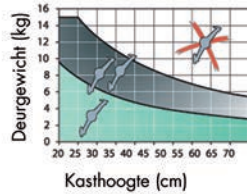

Drop-down

Openingshoek 90°

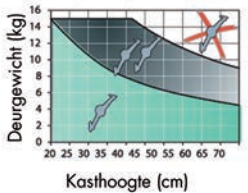

Openingshoek 110°

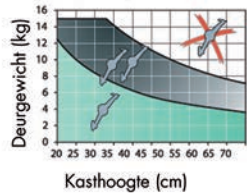

Bestelnr.	Afwerking	Omschrijving	Verpakking
051700	vernikkeld	Duo forte	1 set



Frontbevestiging voor Duo en Duo forte

- voor aluminium profiel 20 mm

- per stuk

Bestelnr.	Afwerking	-	Verpakking
051702	vernikkeld	-	500

MAXI



Klepbeslag Maxi

- voor grote en zware deuren
- vanaf deurbreedte 600 mm altijd 2 Maxi's gebruiken
- toebehoren afzonderlijk te bestellen

- per stuk

- regeling:



Bestelnummer →		051703	051704	051705	051706
Openingshoek	Kasthoogte	Draagkracht per schaar			
75° 	300 mm	3,8 - 7,1 kg	6,7 - 13,7 kg	11,9 - 21 kg	15,4 - 27,3 kg
	400 mm	2,8 - 5,3 kg	5 - 10,3 kg	8,9 - 15,8 kg	11,6 - 20,5 kg
	500 mm	2,3 - 4,3 kg	4,1 - 8,3 kg	7,2 - 12,5 kg	9,4 - 16,2 kg
	600 mm	1,9 - 3,5 kg	3,3 - 7 kg	5,9 - 10,6 kg	7,6 - 13,7 kg
	700 mm	1,6 - 3 kg	2,8 - 5,7 kg	5 - 8,8 kg	6,5 - 11,4 kg
	800 mm	1,4 - 2,7 kg	2,5 - 5,1 kg	4,4 - 7,9 kg	5,7 - 10,4 kg
	900 mm	1,3 - 2,4 kg	2,2 - 4,6 kg	4 - 7 kg	5,2 - 9,1 kg
	1000 mm	1,1 - 2,1 kg	2 - 4,1 kg	3,6 - 6,3 kg	4,6 - 8,2 kg

Bestelnummer →		051703	051704	051705	051706
Openingshoek	Kasthoogte	Draagkracht per schaar			
90° 	300 mm	3 - 5,3 kg	5,1 - 10,2 kg	9,1 - 15,8 kg	11,9 - 20,8 kg
	400 mm	2,3 - 4 kg	3,8 - 7,6 kg	6,9 - 11,9 kg	8,9 - 15,6 kg
	500 mm	1,8 - 3,2 kg	3,1 - 6,1 kg	5,5 - 9,6 kg	7,2 - 12,5 kg
	600 mm	1,2 - 2,7 kg	2,6 - 5,1 kg	4,6 - 7,9 kg	6 - 10,4 kg
	700 mm	1,3 - 2,2 kg	2,1 - 4,2 kg	3,8 - 6,6 kg	4,9 - 8,7 kg
	800 mm	1,1 - 2 kg	1,9 - 3,9 kg	3,4 - 5,9 kg	4,4 - 7,8 kg
	900 mm	1 - 1,8 kg	1,7 - 3,4 kg	3 - 5,2 kg	3,9 - 6,9 kg
	1000 mm	0,9 - 1,6 kg	1,5 - 3 kg	2,7 - 4,7 kg	3,6 - 6,2 kg

Bestelnummer →		051703	051704	051705	051706
Openingshoek	Kasthoogte	Draagkracht per schaar			
110° 	300 mm	2,4 - 4 kg	3,9 - 7,5 kg	6,8 - 11,6 kg	9,2 - 15 kg
	400 mm	1,8 - 3 kg	2,9 - 5,6 kg	5,1 - 8,7 kg	6,9 - 11,2 kg
	500 mm	1,4 - 2,4 kg	2,4 - 4,5 kg	4 - 7,1 kg	5,7 - 9 kg
	600 mm	1,2 - 2 kg	1,9 - 3,8 kg	3,3 - 5,9 kg	4,5 - 7,6 kg
	700 mm	1 - 1,7 kg	1,7 - 3,1 kg	2,9 - 4,8 kg	3,8 - 6,2 kg
	800 mm	0,9 - 1,4 kg	1,4 - 2,8 kg	2,6 - 4,3 kg	3,4 - 5,6 kg
	900 mm	0,8 - 1,3 kg	1,3 - 2,5 kg	2,3 - 3,8 kg	3 - 5 kg
	1000 mm	0,7 - 1,2 kg	1,1 - 2,2 kg	2 - 3,5 kg	2,7 - 4,5 kg

Bestelnr.	Afwerking	Omschrijving	Kleurcode	Verpakking
051703	vernikkeld	Maxi A	grijs	25
051704	vernikkeld	Maxi B	beige	25
051705	vernikkeld	Maxi C	wit	25
051706	vernikkeld	Maxi D	zwart	25



Zijwandbevestiging voor Maxi

- voor bevestiging aan corpus
- zonder demper

- per stuk

Bestelnr.	Afwerking	-	Verpakking
051714	vernikkeld	-	500

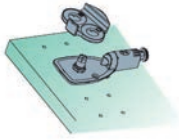

Zijwandbevestigingset voor Maxi met demper

- set bevat:
- metalen zijwandbevestigingsplaat met geïntegreerde, regelbare demper
- kunststof adapter om links of rechts te monteren

- per set

Bestelnr.	Afwerking	-	Verpakking
051708	vernikkeld	-	50 sets



Frontbevestiging voor Maxi

- voor houten deuren of brede aluminium kader

- per stuk

Bestelnr.	Afwerking	Bevestiging	Verpakking
051717	vernikkeld	spax schroeven dia. 4 mm	50



Frontbevestiging voor Maxi

- voor aluminium profiel 20 mm

- per stuk

Bestelnr.	Afwerking	-	Verpakking
051718	vernikkeld	-	50

LIFT

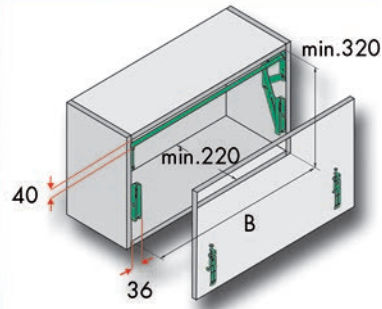
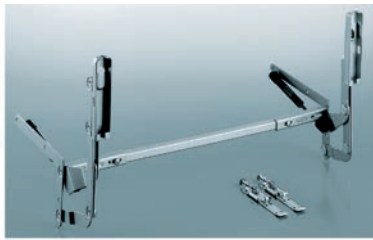
**Klepbeslag Lift**

- met 2 gasdrukveren
- deur liftbeslag met onzichtbare frontbevestiging
- in de breedte aanpasbaar

- per stuk

Bestelnr.	Afwerking	Voor kastbreedte	Max. binnenmaat kast	Max. gewicht v/h front	Newton	Verpakking
050862	zilver	450-600 mm	411-570 mm	4 kg	2 x 200N	1
050919	zilver	600-900 mm	561-870 mm	5 kg	2 x 250N	1

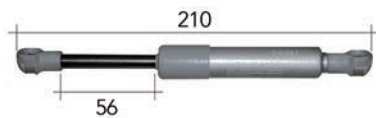
**Gasdrukveren voor klepbeslag Lift**

- per stuk

Bestelnr.	Afwerking	Newton	Max. gewicht v/h front	Lengte	Verpakking
051025	zilver	200N	4 kg	195 mm	10
051241	zilver	250N	5 kg	195 mm	10
051083	zilver	320N	7 kg	195 mm	10
051277	zilver	380N	8,5 kg	195 mm	10

KLEPBESLAG SALICE

KLEPBESLAG SALICE

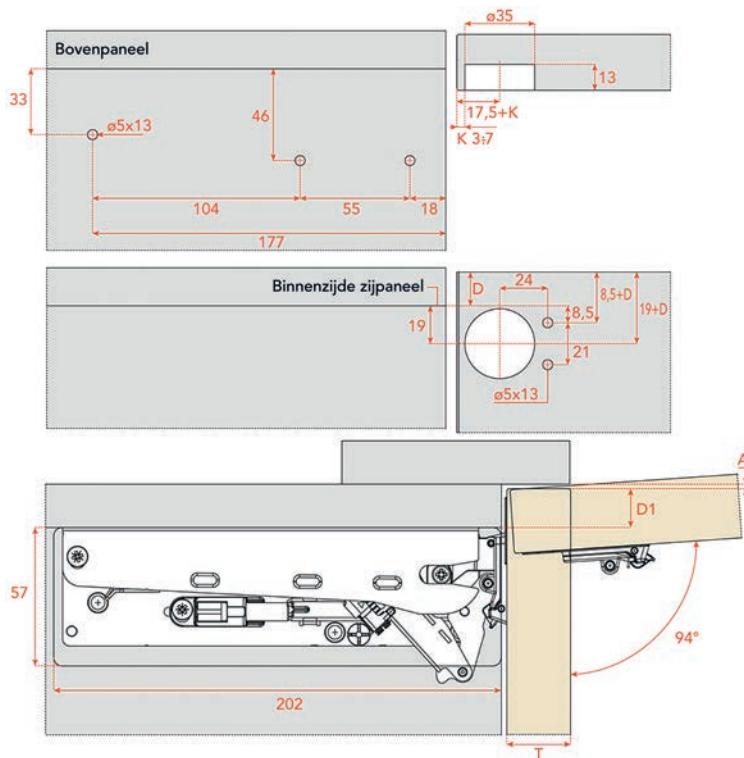

Klepbeslag type Wind

- compleet klepbeslag (links + rechts) met bevestigingsplaten en -schroeven
- inclusief boorsjabloon
- gedempt of push systeem
- voor fronthoogte van 320 tot max. 600 mm
- Standaard opening van 85° met de voormonteerde openingshoek begrenzer. Opening van 94° door deze begrenzer te verwijderen.
- 3D regeling van de scharnier
- regelbare demper
- regelbare kracht van de veer
- afdekkappen en Push systeem afzonderlijk te bestellen
- per set
- voor de keuze van de veer: zie tabellen

K	D1	T=	16	17	18	19	20	21	22	23	24	25	26	27	28		
3	=	16	K=3	A=	0	0.1	0.1	0.2	0.2	0.3	0.5	0.6	0.7	0.9	1.1	1.8	2.7
4	=	17	K=4	A=	0	0.1	0.1	0.2	0.2	0.3	0.4	0.6	0.7	0.9	1.1	1.3	2.1
5	=	18	K=5	A=	0	0.1	0.1	0.2	0.2	0.3	0.4	0.6	0.7	0.9	1.1	1.3	1.5
6	=	19	K=6	A=	0	0.1	0.1	0.2	0.2	0.3	0.4	0.6	0.7	0.9	1.0	1.2	1.5
7	=	20	K=7	A=	0	0.1	0.1	0.2	0.2	0.3	0.4	0.6	0.7	0.8	1.0	1.2	1.4

Bestelnr.	Afwerking	Type	Kleur van de veer	Verpakking
034309	zilver	gedempt	geel	1 set
034310	zilver	gedempt	zwart	1 set
034311	zilver	gedempt	rood	1 set
034312	zilver	push	geel	1 set
034313	zilver	push	zwart	1 set
034314	zilver	push	rood	1 set

Wind: welke veer te gebruiken?

In deze tabellen vindt u het gewicht en de hoogte van de deur. Afhankelijk van deze parameters dient u de veer met dezelfde kleur als deze in de tabel te gebruiken.

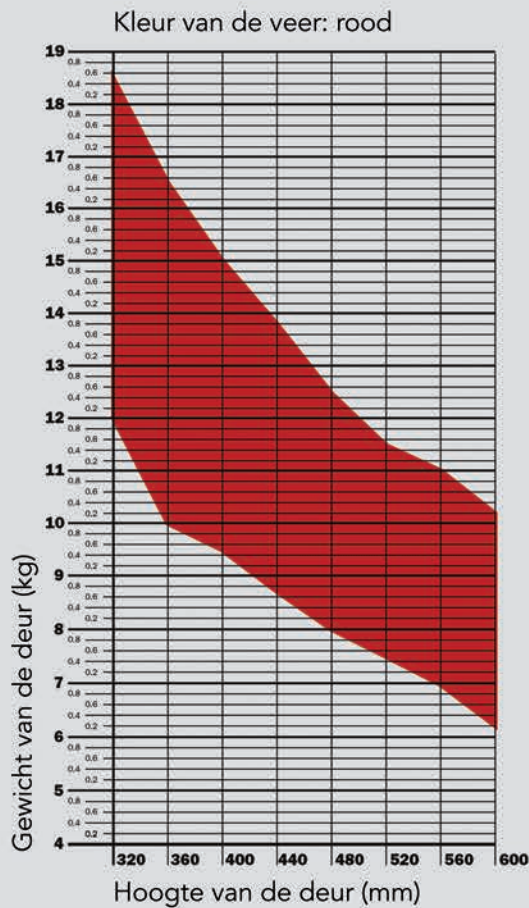
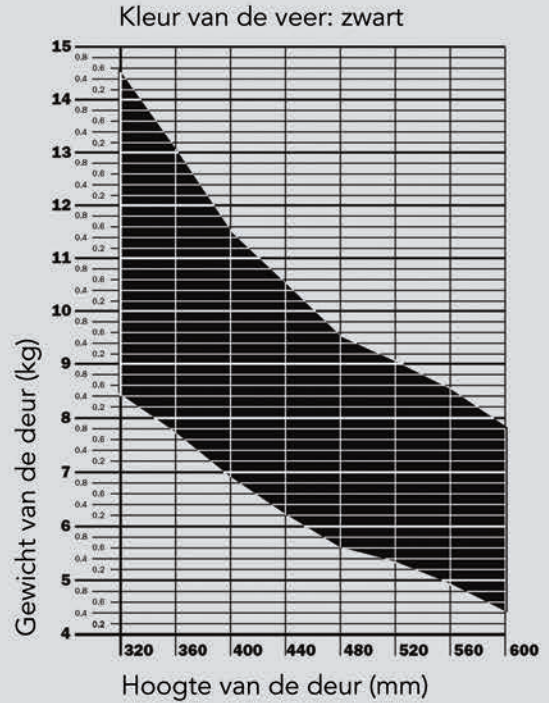
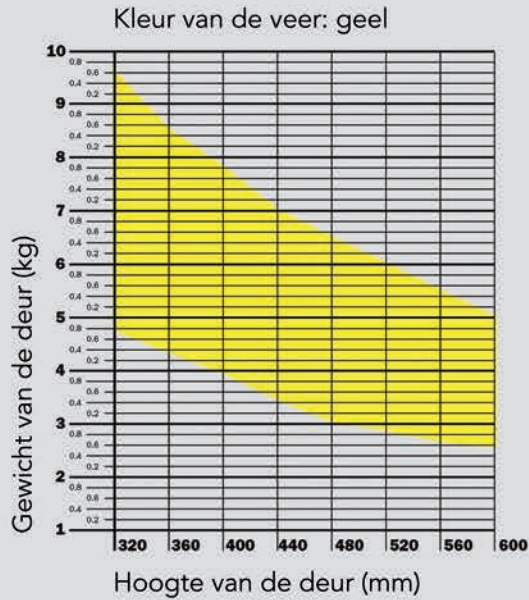



Afdekkappen voor klepbeslag Wind

- set: links + rechts

- per set

Bestelnr.	Afwerking	-	Verpakking
034317	antraciet	-	1 set
034316	inox look	-	1 set
034315	wit	-	1 set

VALDEURBESLAG SALICE

VALDEURBESLAG SALICE

**Valdeurbeslag type Pacta**

- set valdeurbeslag met demping
- met veer of push systeem
- de set bevat:
 - 2 scharnieren
 - 2 clip montageplaatjes
 - 2 Smove dempers
 - bevestigingsschroeven
- voor fronthoogte van 280 tot 400 mm
- afdekkappen, middenscharnier en eventueel push systeem afzonderlijk te bestellen (Push systemen: K Push of Salice DPMG289)

- per set

- voor de keuze van de set: zie tabellen

Bestelnr.	Afwerking	Type	Kleurcode	Verpakking
034320	vernikkeld	met veer	grijs	1 set
034321	vernikkeld	met veer	beige	1 set
034322	vernikkeld	met veer	rood	1 set
034323	vernikkeld	push	grijs	1 set
034324	vernikkeld	push	beige	1 set
034325	vernikkeld	push	rood	1 set

**Afdekkappen voor valdeurbeslag type Pacta**

- per paar

Bestelnr.	Afwerking	-	Verpakking
034327	antraciet	-	1 pr
034328	inox look	-	1 pr
034326	wit mat	-	1 pr



Middenscharnier voor valdeurbeslag type Pacta

- aangeraden bij deuren van meer dan 900 mm breed
- de set bevat:
 - 1 middenscharnier
 - 1 afdekkap
 - bevestigingsschroeven

- per set

Bestelnr.	Afwerking	-	Verpakking
034330	antraciet	-	1 set
034331	inox look	-	1 set
034329	wit mat	-	1 set

Pacta: welk valdeurbeslag te gebruiken?

In deze tabellen vindt u het gewicht en de hoogte van de deur.
Afhankelijk van deze parameters dient u het valdeurbeslag met dezelfde kleurcode als deze in de tabel te gebruiken.

Kleurcode grijs

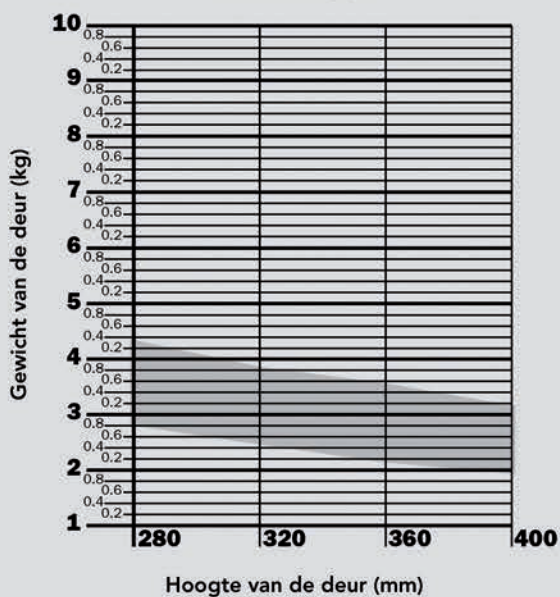

Kleurcode beige

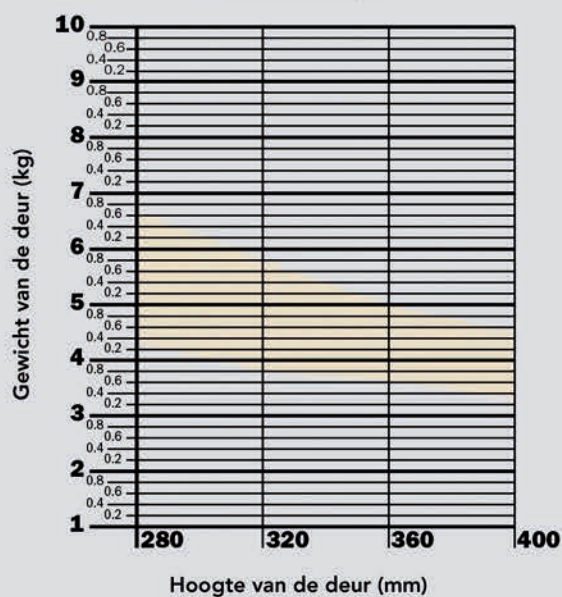

Kleurcode rood

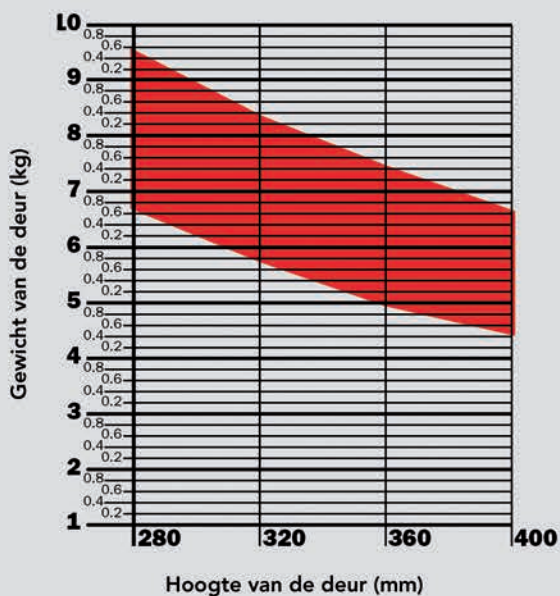

VALDEURSCHARNIEREN

VALDEURSCHARNIEREN



Klepscharnieren type 926

- voor opklapdeuren of valdeuren
- montageplaatjes afzonderlijk te bestellen (zie volgende)

- per stuk

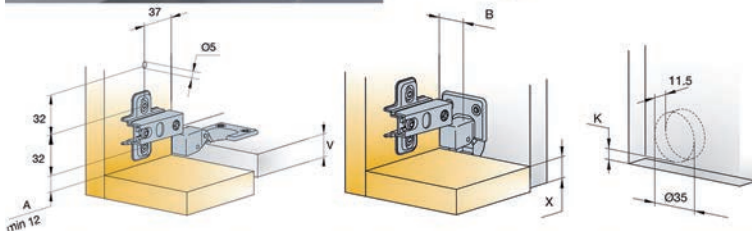

D	0	V	16	17	18	19	20	21	22	
B (mm)	20	3	0.3	0.5	0.7	1.0	1.3	1.7	2.5	
D=Hoogte montageplaat		K	4	0.3	0.5	0.7	0.9	1.2	1.6	2.1
X=22,5+K-A		5	0.3	0.5	0.7	0.9	1.2	1.5	2.0	F _{MIN}
		Z _{MIN}	=0							

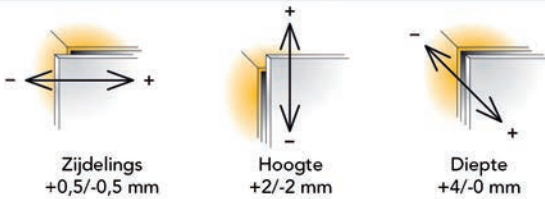

Bestelnr.	Afwerking	Links/rechts	Hoek	Montage	Verpakking
033304	staal	links	90°	schroeven	200
033305	staal	rechts	90°	schroeven	200



Montageplaatjes type 244 voor klepscharnieren

- voor klepscharnieren type 926

- per stuk

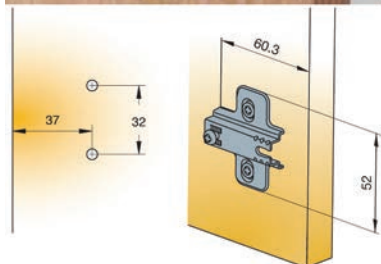

Bestelnr.	Afwerking	H waarde	Montage	Verpakking
033306	staal	0 mm	schroeven	200
033307	staal	0 mm	euroschroeven	200

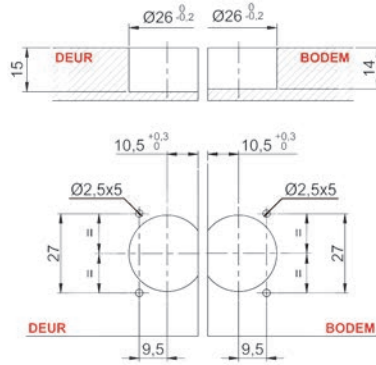

Valdeurscharnier type Kimana

- scharnier, montage- en afdekplaatje
afzonderlijk te bestellen

- per stuk

scharnier

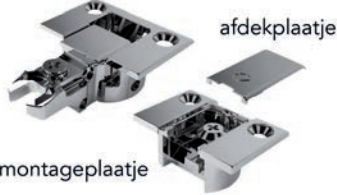

montageplaatje

Bestelnr.	Afwerking	Omschrijving	Verpakking
022206	nikkel	valdeurscharnier	150
022205	nikkel	montageplaatje	150
022207	nikkel	afdekplaatje	150
022382	zwart vernikkeld	valdeurscharnier	150
022381	zwart vernikkeld	montageplaatje	150
022383	zwart vernikkeld	afdekplaatje	150

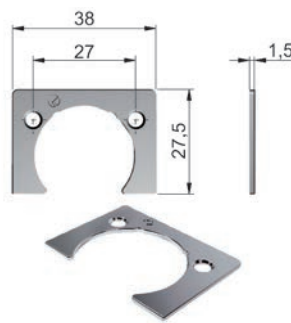
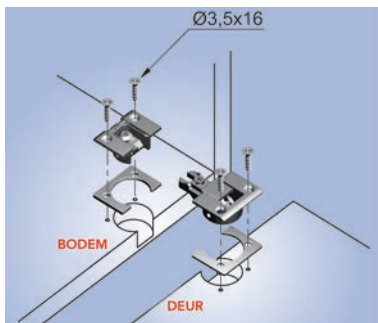

Verdikkingsplaatje voor valdeurscharnier type Kimana

- per stuk

Bestelnr.	Afwerking	Dikte	Verpakking
022208	nikkel	1,5 mm	100

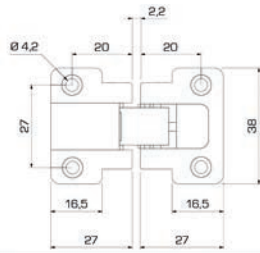

Valdeurscharnier type Ankor

- per stuk

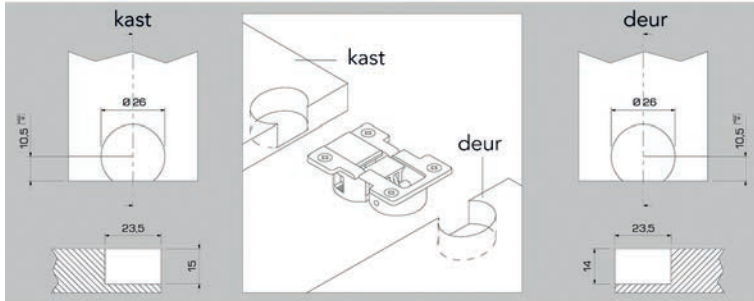

GT-A

GT-B

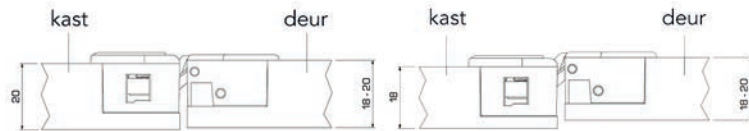

Bestelnr.	Afwerking	Type	Voor kast met paneeldikte	Verpakking
013707	-	GT-A	20 mm	250
013708	-	GT-B	18 mm	250

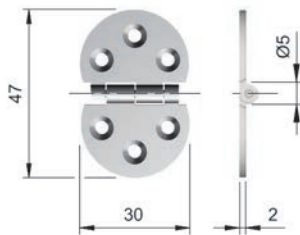

Valdeurscharnier type 40105010YB

- per stuk

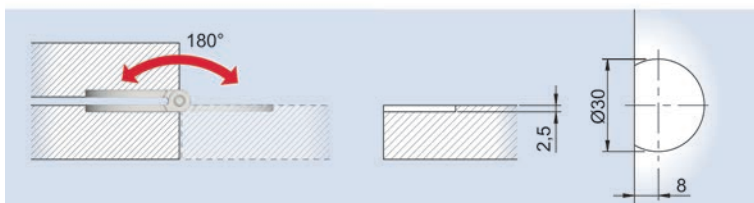

Bestelnr.	Afwerking	-	Verpakking
022169	nikkel	-	100

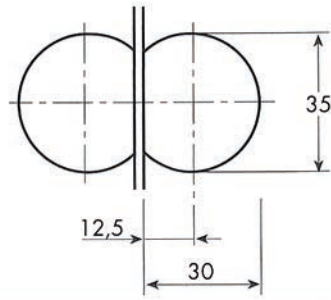
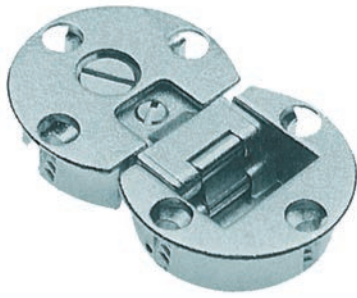
**Valdeurscharnieren type 313.012**

- per stuk

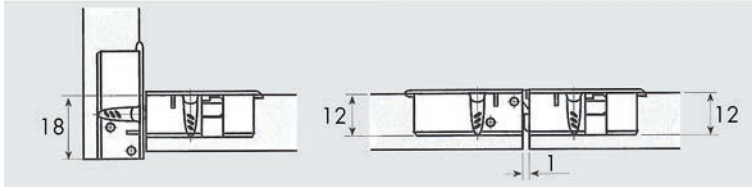

Bestelnr.	Afwerking	-	Verpakking
030688	nikkel	-	250

SCHAREN EN DEURLIFTEN

KLEPBESLAG

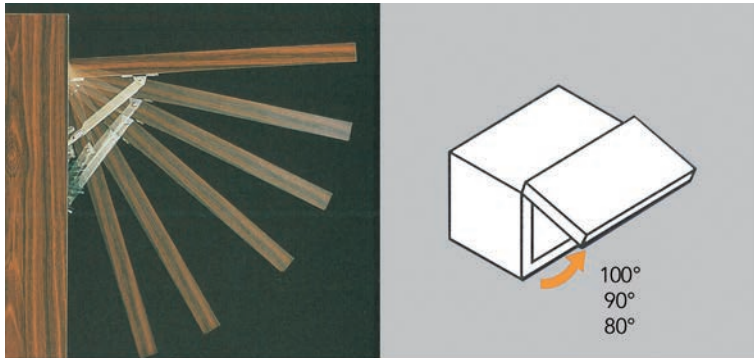

Opklapschaar type NSD-35

- vaste openingshoek op 80°, 90° en 100°
- regelbare openings- en sluitingskracht d.m.v. een schroef
- voor opliggende, half opliggende of inliggende deuren
- toepasbaar met piano- en potscharnieren

- per stuk

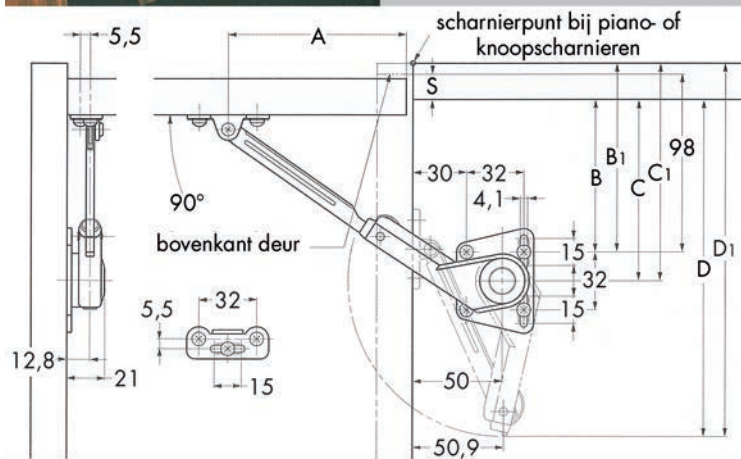

type scharnier	A	B	C	D	B ₁	C ₁	D ₁
potscharnier	99	98-S	114-S	200-S	-	-	-
piano- of knoepscharnier	93	-	-	-	92	108	194

Bestelnr.	Afwerking	Links of rechts	Verpakking
012854	vernikkeld	links	25
012855	vernikkeld	rechts	25

KLEP- EN VALDEURBESLAG KRABY

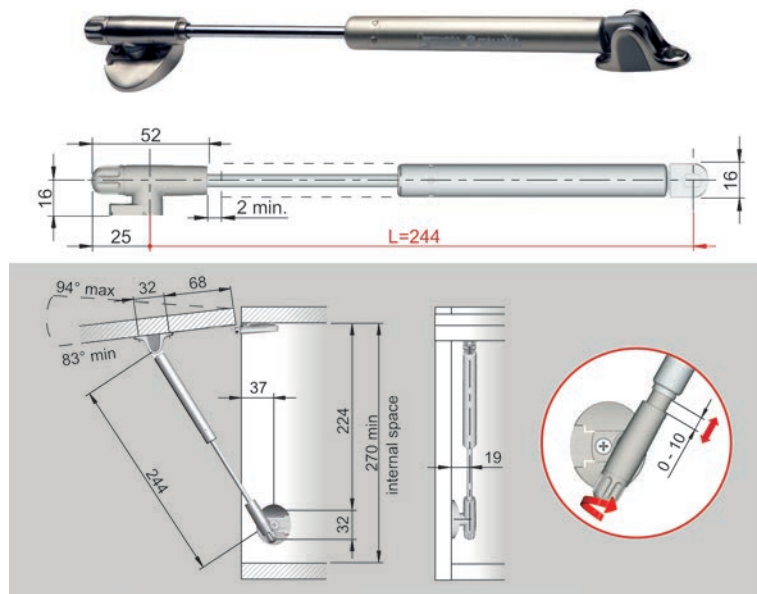

Gasveer voor opklapdeur type Kraby

- de gasveer MET rem laat toe de deur in alle standen te plaatsen
- de gasveer ZONDER rem duwt de deur automatisch volledig open
- bevestiging afzonderlijk te bestellen (bestelnr. 021965 en 021966)
- minimum aantal te plaatsen gasveren: zie technische fiche
- per stuk

Bestelnr.	Afwerking	Omschrijving	Newton	Verpakking
021963	grijs/vernikkeld	met rem	45 Newton	1
021964	grijs/vernikkeld	met rem	60 Newton	1
021968	antraciet	met rem	90 Newton	1
021969	grijs/vernikkeld	zonder rem	50 Newton	1
021970	antraciet	zonder rem	80 Newton	1
021971	antraciet	zonder rem	100 Newton	1
021972	antraciet	zonder rem	120 Newton	1
021977	grijs/vernikkeld	zonder rem	180 Newton	1

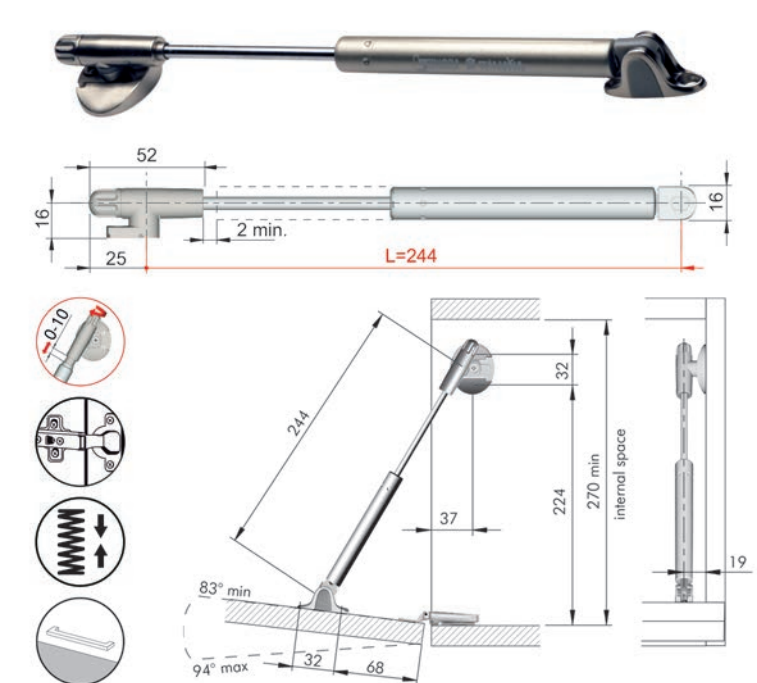

Gasveer voor valdeur type Kraby

- de gasveer remt het openen van de deur af
- bevestiging afzonderlijk te bestellen (bestelnr. 021965 en 021966)
- minimum aantal te plaatsen gasveren: zie technische fiche
- per stuk

Bestelnr.	Afwerking		Verpakking
021973	grijs/vernikkeld	-	1

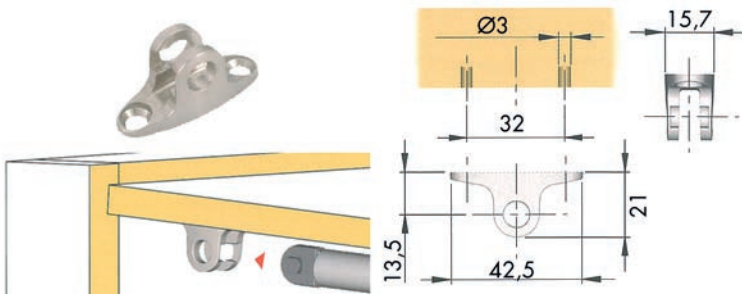

Bevestigingsplaatje Kraby voor bevestiging aan de deur

- voor opklap- en valdeur

- per stuk

Bestelnr.	Afwerking	-	Verpakking
021965	vernikkeld	-	1

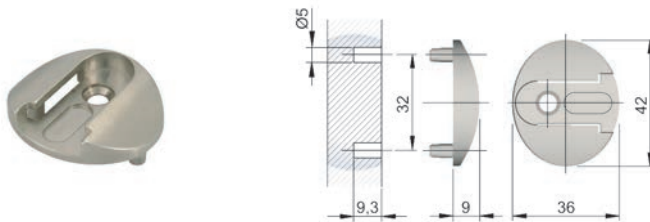

Bevestigingsplaatje Kraby voor bevestiging aan de kast

- voor opklap- en valdeur

- per stuk

Bestelnr.	Afwerking	-	Verpakking
021966	vernikkeld	-	1

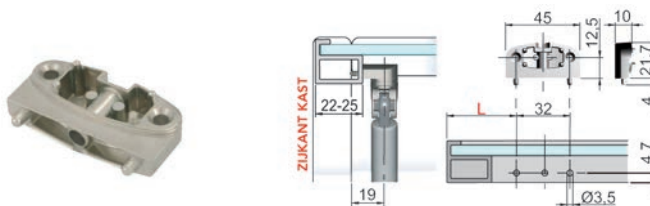

Adapter aluminium deur voor Kraby

- voor opklap- en valdeur

- dankzij de adapter kan de gasveer op een aluminium deurprofiel gemonteerd worden
- de adapter wordt samen gebruikt met bovenstaande bevestigingsplaatjes

- per stuk

Bestelnr.	Afwerking	-	Verpakking
021967	vernikkeld	-	1

Kraby: opklap- en valdeurbeslag

In onderstaande tabellen vind je het aantal gasveren dat nodig is afhankelijk van de hoogte en het gewicht van de deur.

Aantal Kraby gasveren voor opklapdeur

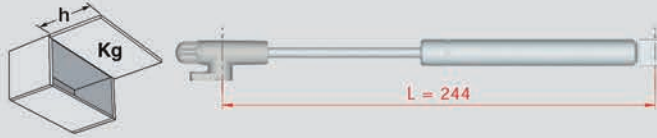

h	Kraby versie	Deur gewicht (kg)											Kraby versie		
		1	2	3	4	5	6	7	8	9	10	11		12	13
300 - 324	zonder rem	1x80N		2x50N		2x80N		2x100N		2x120N		2x140N	2x160N		zonder rem
	met rem	1x45N		1x60N	2x45N			2x60N			2x90N			met rem	
325 - 374	zonder rem	1x80N		2x50N	2x80N		2x100N	2x120N	2x140N	2x160N		2x180N		zonder rem	
	met rem	1x45N	1x60N	2x45N		2x60N			2x90N			2x120N	met rem		
375 - 424	zonder rem	1x80N	2x50N	2x80N		2x100N	2x120N	2x140N	2x160N	2x180N	2x240N		zonder rem		
	met rem	1x45N	1x60N	2x45N	2x60N			2x90N		2x120N			met rem		
425 - 474	zonder rem	2x50N		2x80N		2x100N	2x120N	2x140N	2x160N	2x180N		3x160N	zonder rem		
	met rem	1x60N		2x45N	2x60N			2x90N		2x120N	3x90N		met rem		
475 - 524	zonder rem	2x80N			2x100N	2x120N	2x140N	2x160N	2x180N		3x160N		zonder rem		
	met rem	2x45N			2x60N		2x90N	2x120N	3x90N		3x120N		met rem		

Aantal Kraby gasveren voor valdeur

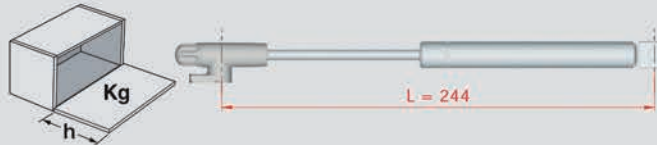

h	Deur gewicht (kg)												
	1	2	3	4	5	6	7	8	9	10	11	12	13
280 - 324	2 x Kraby						3 x Kraby				4 x Kraby		
325 - 424	2 x Kraby						3 x Kraby				4 x Kraby		
425 - 500	2 x Kraby						3 x Kraby				4 x Kraby		

KLEPBESLAG K12 SYSTEM



Gasveer voor klepbeslag K12 system

- regelbare gasveer (-3/+3 mm) zonder rem (duwt de klep volledig open)
- zijwandbevestiging (bestelnr. 056322) en deurbevestiging (bestelnr. 056323 of 056324) afzonderlijk te bestellen

- minimum aantal te plaatsen gasveren: zie technische fiche

- per stuk



Bestelnr.	Afwerking	Newton	Verpakking
056316	-	50 Newton	50
056317	-	80 Newton	50
056318	-	100 Newton	50
056319	-	120 Newton	50
056320	-	140 Newton	50

Zijwandbevestiging voor gasveer K12 system

- in te frezen

- per stuk

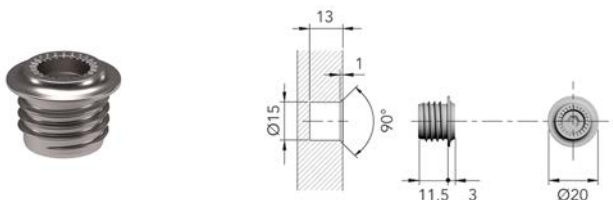

Bestelnr.	Afwerking	-	Verpakking
056322	nikkel	-	50

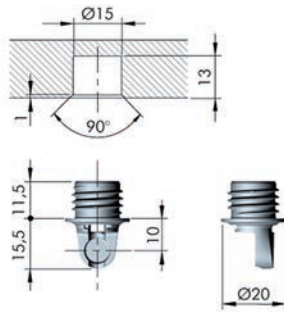

Deurbevestiging voor gasveer K12 system

- in te frezen

- per stuk

Bestelnr.	Afwerking	-	Verpakking
056323	nikkel	-	50

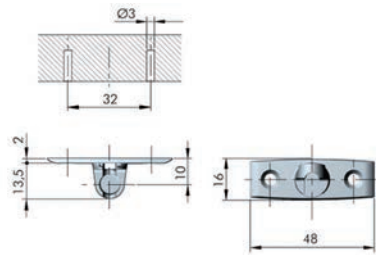

Deurbevestiging voor gasveer K12 system

- te schroeven

- per stuk

Bestelnr.	Afwerking	-	Verpakking
056324	nikkel	-	50

VALDEURBESLAG K12 SYSTEM



Gasveer voor valdeurbeslag K12 system

- regelbare gasveer (-3/+3 mm)
- zijwandbevestiging (bestelnr. 056322) en deurbevestiging (bestelnr. 056323 of 056324) afzonderlijk te bestellen

- minimum aantal te plaatsen gasveren: zie technische fiche

- per stuk



Bestelnr.	Afwerking	-	Verpakking
056321	-	-	50

Zijwandbevestiging voor gasveer K12 system

- in te frezen

- per stuk

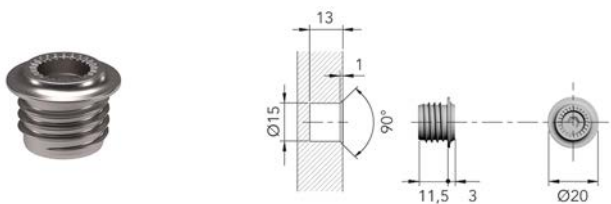

Bestelnr.	Afwerking	-	Verpakking
056322	nikkel	-	50

K12 system: klep- en valdeurbeslag

In onderstaande tabellen vind je het aantal gasveren dat nodig is afhankelijk van de hoogte en het gewicht van de deur.

K12 system, 244 mm: klepbeslag

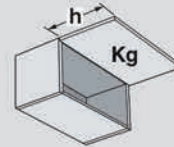

h	Gewicht van de deur (Kg)																								
	1	1,5	2	2,5	3	3,5	4	4,5	5	5,5	6	6,5	7	7,5	8	8,5	9	9,5	10	10,5	11	11,5	12	12,5	13
290 - 324	1x 50N	1x80N	2x50N	2x80N				2x100N		2x120N	2x140N	2x160N*	2x180N*												
325 - 374	1x 50N	1x 80N	2x50N	2x80N				2x100N	2x120N	2x140N	2x160N*	2x180N*													
375 - 424	1x 50N	1x 80N	2x50N	2x80N		2x100N	2x120N	2x140N	2x160N*	2x180N*				3x 140N											
425 - 474	1x 50N	2x50N		2x80N		2x100N	2x120N	2x140N	2x160N*	2x180N*		3x160N*	3x 180N												
475 - 500	1x 50N	2x50N	2x80N	2x100N	2x120N	2x140N	2x160N*	2x180N*	3x160N*				3x 180N*												

* leverbaar op bestelling

K12 system, 244 mm: valdeurbeslag

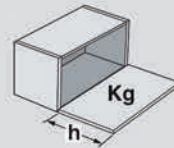

h	Gewicht van de deur (Kg)												
	1	2	3	4	5	6	7	8	9	10	11	12	13
290 - 324	1 x K12			2 x K12				3 x K12				4 x K12	
325 - 374	1 x K12		2 x K12				3 x K12				4 x K12		
375 - 424	1 x K12		2 x K12			3 x K12				4 x K12			
425 - 474	1 x K12		2 x K12		3 x K12			4 x K12				-	
475 - 500	1 x K12		2 x K12		3 x K12		4 x K12				-		

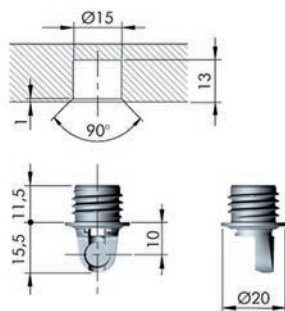

Deurbevestiging voor gasveer K12 system

- in te frezen

- per stuk

Bestelnr.	Afwerking	-	Verpakking
056323	nikkel	-	50

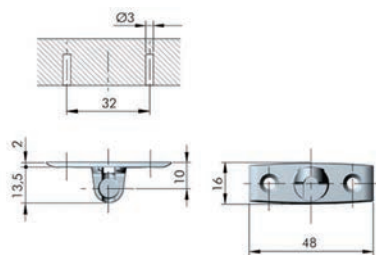

Deurbevestiging voor gasveer K12 system

- te schroeven

- per stuk

Bestelnr.	Afwerking	-	Verpakking
056324	nikkel	-	50

VALDEURBESLAG MINIWINCH

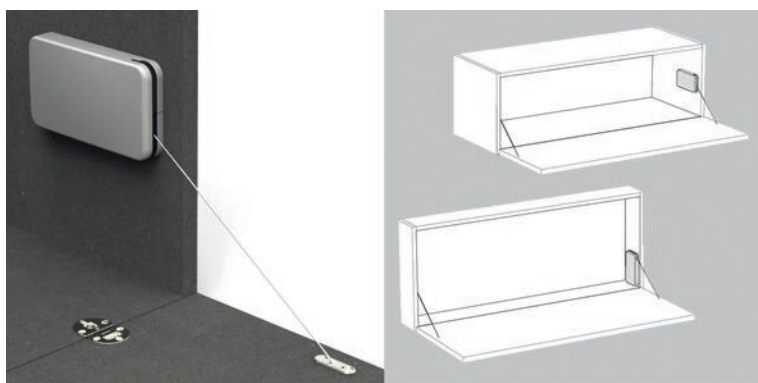

Valdeurbeslag type Miniwinch

- kan horizontaal of verticaal gemonteerd worden

- afdekkap en valdeurscharnieren afzonderlijk te bestellen

- per stuk

Gewicht van de deur (kg)

L	type 6		type 10		L	type 6		type 10	
	MINIWINCH x1	MINIWINCH x2	MINIWINCH x1	MINIWINCH x2		MINIWINCH x1	MINIWINCH x2	MINIWINCH x1	MINIWINCH x2
200 - 230	4 - 4,8	-	4,2 - 6,2	-	200 - 230	4,1 - 5,9	-	5,3 - 7,3	-
230 - 270	3 - 4,4	6 - 8,4	3,6 - 5,2	6,8 - 9,6	230 - 270	3,3 - 4,8	6,8 - 9,6	4,2 - 6	9,6 - 12,8
270 - 330	2,9 - 3,8	5,6 - 7,8	3 - 4,6	6,4 - 8,8	270 - 330	3,2 - 4,5	6,3 - 8,1	3,8 - 5,1	7,9 - 11,1
330 - 380	2,7 - 3,7	5 - 7	3,2 - 4,3	6,5 - 8,5	330 - 380	2,6 - 3,4	5 - 6,5	3,3 - 4,5	7,3 - 8,5
380 - 430	2,9 - 3,6	4,5 - 6,1	3,1 - 3,9	5,7 - 7,3	380 - 430	2,5 - 3,4	5 - 6,2	3,2 - 4,2	6,2 - 8,2
430 - 460	2,7 - 3,1	4,3 - 6,1	2,7 - 3,9	5,9 - 8,3	430 - 460	2,3 - 3	4,6 - 6,2	3 - 3,8	6,2 - 7,8
460 - 480	2,5 - 2,9	4,1 - 5,7	2,8 - 3,8	5,3 - 7,7	460 - 480	2,4 - 3,2	4,6 - 6	2,8 - 4	5,6 - 7,8

Bestelnr.	Afwerking	Type	Verpakking
013705	grijs	type 6	10
013706	grijs	type 10	10

VALDEURBESLAG KIARO EASY



Valdeurbeslag type Kiaro Easy

- keuze tussen Kiaro Easy **Soft** en Kiaro Easy **Strong** afhankelijk van de hoogte en het gewicht van de deur (zie tabellen)
- de openingshoek kan worden aangepast
- de openingskracht van het mechanisme kan worden aangepast
- afdekkappen, deurbevestigingen en scharnieren afzonderlijk te bestellen
- per stuk

Keuze van het Kiaro valdeurbeslag:

1 x Kiaro:

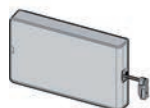

- Easy Soft
- Easy Soft of Easy Strong
- Easy Strong

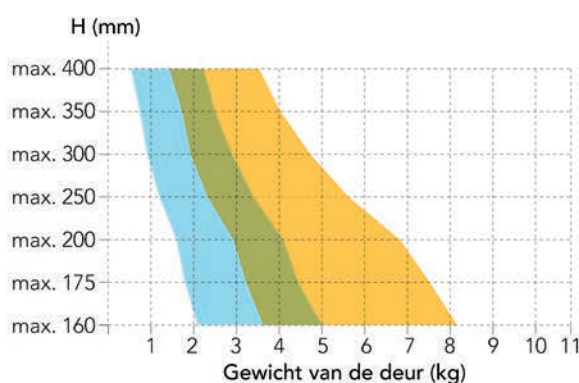

2 x Kiaro:

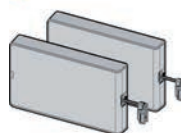

- Easy Soft
- Easy Soft of Easy Strong
- Easy Strong

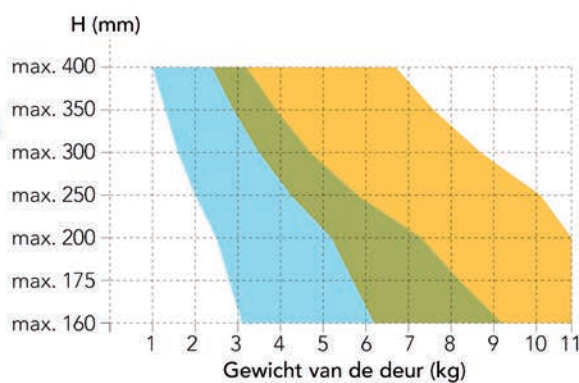

Bestelnr.	Afwerking	Type (zie tabellen)	Verpakking
056305	antraciet	Kiaro Easy Soft	20
056307	antraciet	Kiaro Easy Strong	20
056306	grijs	Kiaro Easy Soft	20
056308	grijs	Kiaro Easy Strong	20

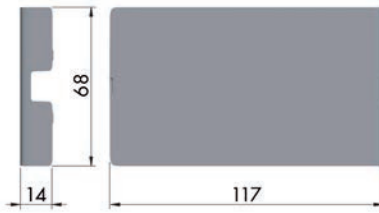

Afdekkap voor valdeurbeslag type Kiaro Easy
- per stuk

Bestelnr.	Afwerking	-	Verpakking
056309	antraciet	-	20
056310	grijs	-	20

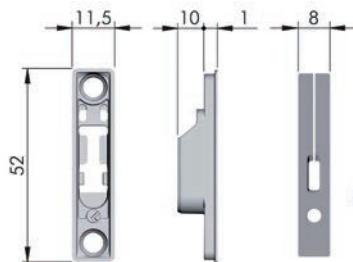

Inbouw deurbevestiging voor valdeurbeslag type Kiaro Easy
- per stuk

Bestelnr.	Afwerking	-	Verpakking
056311	antraciet	-	20
056312	grijs	-	20

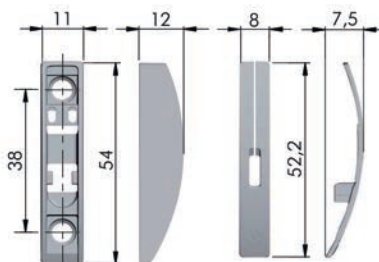

Opbouw deurbevestiging voor valdeurbeslag type Kiaro Easy
- per stuk

Bestelnr.	Afwerking	-	Verpakking
056313	antraciet	-	20
056314	grijs	-	20

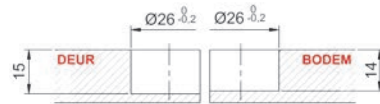

Valdeurscharnier type Kimana

- scharnier, montage- en afdekplaatje
afzonderlijk te bestellen

- per stuk

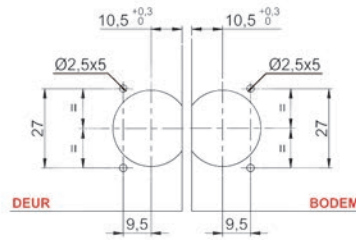
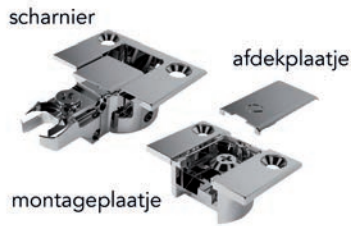

Bestelnr.	Afwerking	Omschrijving	Verpakking
022206	nikkel	valdeurscharnier	150
022205	nikkel	montageplaatje	150
022207	nikkel	afdekplaatje	150
022382	zwart vernikkeld	valdeurscharnier	150
022381	zwart vernikkeld	montageplaatje	150
022383	zwart vernikkeld	afdekplaatje	150

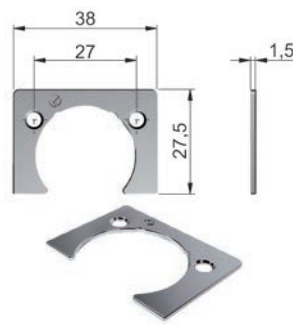
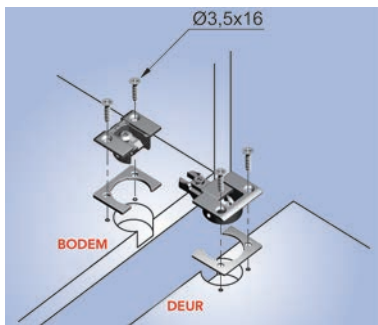

Verdikingsplaatje voor valdeurscharnier type Kimana

- per stuk

Bestelnr.	Afwerking	Dikte	Verpakking
022208	nikkel	1,5 mm	100

KLEPBESLAG NSDX-35

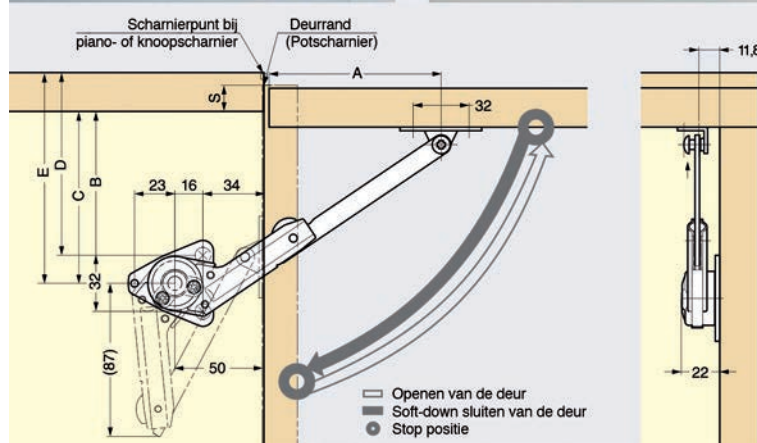
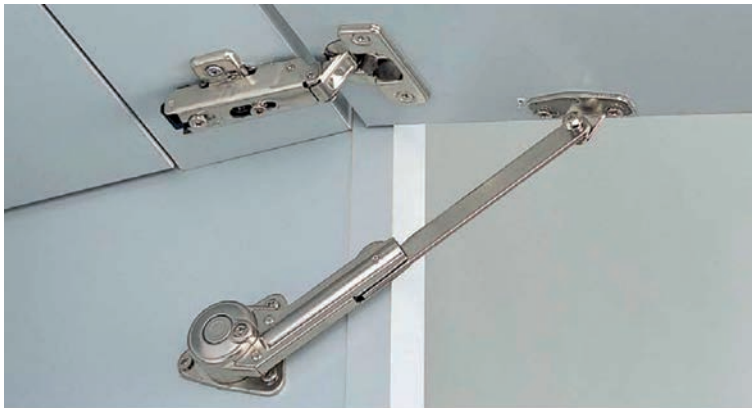

Opklapschaar type NSDX-35

- de ingebouwde demper met instelbare sluitsnelheid zorgt ervoor dat de klep zachtjes sluit
- de ingebouwde vergrendeling houdt de klep in volledig geopende positie
- afhankelijk van de inbouwpositie kan de openingshoek worden ingesteld op 80°, 90° of 100°
- toepasbaar met piano- en potscharnieren
- bevestigingsplaat NSDX-CZ afzonderlijk te bestellen (bestelnr. 012853)

- per stuk

- op de tekening:

Type scharnier	A	B	C	D	E
80° opening	pot 106	105 -S	121-S	-	-
	piano / knoop 100	-	-	99	115
90° opening	pot 98	97 -S	113-S	-	-
	piano / knoop 91.5	-	-	90.5	106.5
100° opening	pot 92.5	91.5-S	107.5-S	-	-
	piano / knoop 85	-	-	84	100

Bestelnr.	Afwerking	Links of rechts	Verpakking
012857	vernikkeld	links	20
012856	vernikkeld	rechts	20

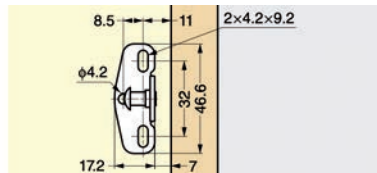

Bevestigingsplaat NSDX-CZ

- clip on bevestigingsplaat voor opklapschaar NSDX-35
- te schroeven

- per stuk

Bestelnr.	Afwerking	-	Verpakking
012853	vernikkeld	-	160

VALDEURSYSTEEM NSDX-10



Valdeurschaar NSDX-10

- kan worden gebruikt met piano- of valdeurscharnieren
- de ingebouwde vergrendeling houdt de klep in de gesloten stand
- regelbare openingskracht
- bevestigingsplaat NSDX-CZ afzonderlijk te bestellen (bestelnr. 012853)

- per stuk

- op de tekening:

Type scharnier	A	B	C
Valdeurscharnier	97	91	107
Piano- of knoopscharnier	90	99	115

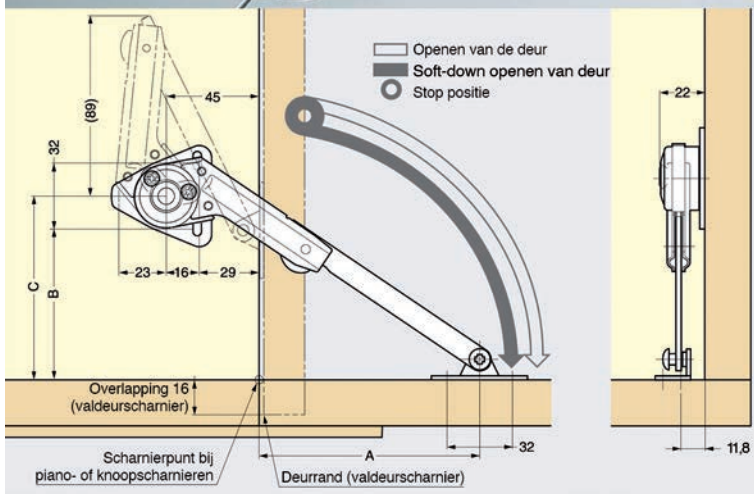

Bestelnr.	Afwerking	Links/rechts	Verpakking
012851	vernikkeld	links	20
012852	vernikkeld	rechts	20

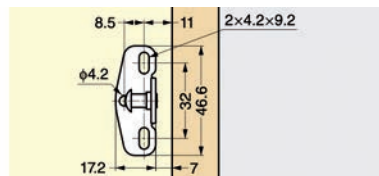

Bevestigingsplaat NSDX-CZ

- clip on bevestigingsplaat voor valdeurschaar NSDX-10
- te schroeven

- per stuk

Bestelnr.	Afwerking	-	Verpakking
012853	vernikkeld	-	160

KLEPBESLAG VOOR KOFFERS

KLEPBESLAG VOOR KOFFERS



Klepbeslag voor koffers type Maxi Up

- openingshoek: 75°
- met multiposition stop
- klepgewicht: zie tabel
- vanaf klepbreedte B > 600 mm: voorzie 2 opklapscharen

- bevestigingen afzonderlijk te bestellen

- per stuk

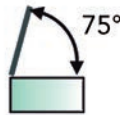

klepdiepte D	klepgewicht 1 Maxi Up (kg)	klepgewicht 2 Maxi Up (kg)
400 mm	5,2 - 9,4	10,4 - 18,8
500 mm	4,3 - 7,5	8,6 - 15,0
600 mm	4,0 - 6,7	8,0 - 13,4

Bestelnr.	Afwerking	-	Verpakking
061281	vernikkeld	-	25



Zijwandbevestiging voor klepbeslag type Maxi Up

- per stuk

Bestelnr.	Afwerking	-	Verpakking
051714	vernikkeld	-	500



Dekselbevestiging voor klepbeslag type Maxi Up

- per stuk

Bestelnr.	Afwerking	-	Verpakking
061283	vernikkeld	-	500

DEURSYSTEEM

DEURSYSTEEM PEGASO

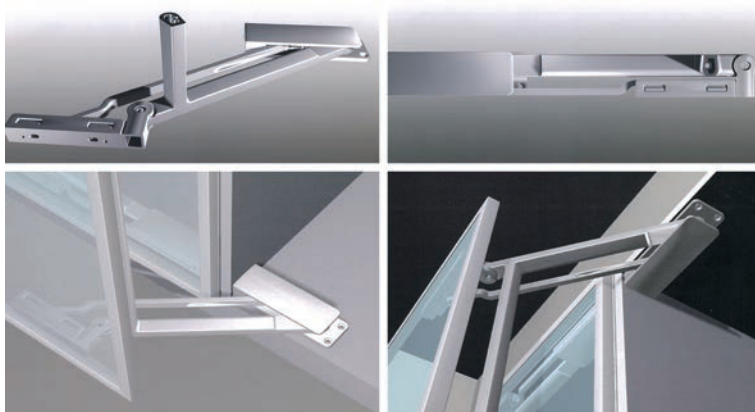

Pegaso Soft beslag met demping

- set voor 1 deur (boven en onder)
- beslag zonder stang
- met demping

- per set

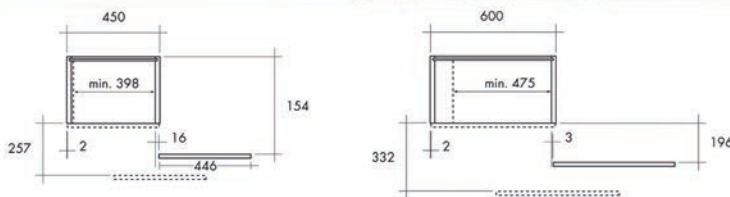

Bestelnr.	Afwerking	Voor deurbreedte	Verpakking
013611	aluminium	450 mm	1 set
013612	aluminium	600 mm	1 set

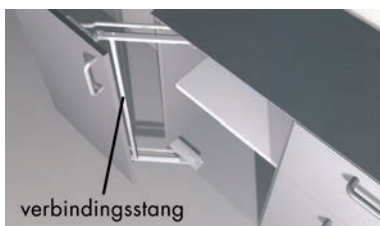

Verbindingsstang voor Pegaso beslag

- deze verbindingsstang hebt u altijd nodig
- op maat te verzagen

- per stuk

Bestelnr.	Afwerking	Lengte	Verpakking
013332	aluminium	2400 mm	1



Midden scharnier voor Pegaso beslag

- te gebruiken bij deuren hoger dan 2 meter

- per stuk

Bestelnr.	Afwerking	-	Verpakking
013337	aluminium	-	1

Van Opstal & C° n.v.
Boomsesteenweg 34, B- 2630 Aartselaar
T +32 (0)3- 887.40.48 • F +32 (0)3- 887.76.06 • E info@vanopstal.be
www.vanopstal.be

Van Opstal Nederland b.v.
Minden 56, NL- 7327 AW Apeldoorn
T +31 (0)55- 543.03.33 • F +31 (0)55- 543.00.09 • E info@vanopstal.nl
www.vanopstal.nl

Uw verdeler: